

Projector Dell™ 4610X

WIRELESS PLUS

Manual do Utilizador

Notas, Advertências e Chamadas de atenção



NOTA: Uma NOTA assinala informação que o ajuda a tirar o máximo partido do seu projector.



ADVERTÊNCIA: Uma ADVERTÊNCIA assinala quer potenciais danos ao nível do hardware quer a perda de dados e diz-lhe como evitar o problema.



ATENÇÃO: Uma chamada de ATENÇÃO assinala a possibilidade de ocorrência de danos materiais, de ferimentos físicos ou o risco de morte.

As informações constantes deste documento estão sujeitas a alterações sem aviso prévio.

© 2010 Dell Inc. Reservados todos os direitos.

É expressamente proibida a reprodução destes materiais seja de que forma for sem autorização escrita da Dell Inc.

Marcas registadas utilizadas neste texto: *Dell* e o logótipo *DELL* são marcas registadas da Dell Inc.; *DLP* e o logótipo *DLP* são marcas registadas da TEXAS INSTRUMENTS INCORPORATED; *Microsoft* e *Windows* são marcas comerciais ou marcas registadas da Microsoft Corporation nos Estados Unidos e/ou outros países.

Outros nomes ou marcas registadas podem ser utilizados neste documento como referência às entidades titulares dos respectivos nomes e marcas ou dos seus produtos. A Dell Inc. nega qualquer interesse nos nomes ou nas marcas registadas que não sejam propriedade sua.

Modelo 4610X WIRELESS PLUS

Maio de 2010 Rev. A01

Índice

1	O seu Projector Dell	6
	Sobre o Projector	7
2	Ligar o Projector	9
	Instalar a Antena	10
	Ligação ao Computador	11
	Ligar um Computador Usando um Cabo VGA	11
	Circuito de Ligação de Monitor (Monitor Loop-Through) Usando Cabos VGA	12
	Ligação a um Computador Usando um Cabo RS232	13
	Ligação a um Computador através de Rede Sem Fios	14
	Ligação a um leitor de DVD	15
	Ligação a um Leitor de DVD Usando um Cabo S-Vídeo	15
	Ligação a um Leitor de DVDs com um Cabo de Sinal Composto	16
	Ligação a um Leitor de DVDs com um Cabo de Sinal Componente	17
	Ligação a um Leitor de DVDs Usando um Cabo HDMI	18
	Ligação a Uma Rede de Área Local (LAN)	19
	Para projectar uma imagem e controlar o projector conectado a uma rede usando um cabo RJ45	19

Opções de Instalação Profissional: Instalação para Controlo de Ecrã Automático	20
Ligação Com Caixa de Controlo Comercial RS232	21
3 Utilização do Projector	22
Ligar o Projector	22
Desligar o Projector	22
Ajustamento da Imagem Projectada	23
Elevar o Projector	23
Baixar o Projector	23
Ajustamento do Zoom e da Focagem do Projector	24
Ajustamento do Tamanho da Imagem Projectada	25
Utilização do Painel de Controlo	27
Utilizar o Controlo Remoto	29
Instalação das Pilhas do Controlo Remoto	32
Distância de Funcionamento Com o Controlo Remoto	33
Utilização da Informação Apresentada no Ecrã (OSD)	34
Menu Principal	34
AJUSTAMENTO AUTOMÁTICO	34
SELECCIONAR ENTRADA	35
IMAGEM (no modo PC)	36
IMAGEM (no Modo Vídeo)	37
ECRÃ (no modo PC)	38
ECRÃ (no modo de Vídeo)	40

	LÂMPADA	41
	CONFIGURAR	41
	INFORMAÇÕES	44
	OUTROS	44
	Instalação de Rede Sem Fios	51
	Software da Aplicação de Rede Sem Fios do 4610X WIRELESS PLUS	55
	Gerir o Projector a Partir da Gestão Web	59
	Configurar a Definição de Rede	59
	Aceder à Gestão Web	59
	Fazer Token da Aplicação	78
4	Resolução de Problemas do Projector	79
	Sinais de Orientação	83
	Substituição da lâmpada	85
5	Especificações	87
6	Como contactar a Dell	92
7	Apêndice: Glossário	93

O seu Projector Dell

O seu projector vem acompanhado de todos os itens mostrados em baixo. Certifique-se de que tem todos os itens e contacte a Dell™ caso algum deles esteja em falta.

Conteúdo da Embalagem

Cabo de alimentação



Antena



CD Manual do Utilizador & Documentação

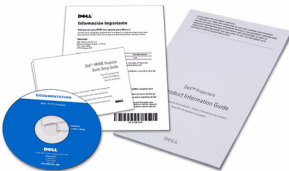

Pilhas AAA (2)



Cabo VGA de 1,8m (VGA para VGA)



Controlo remoto



Mala de transporte



Sobre o Projector

Vista Superior



Vista Inferior

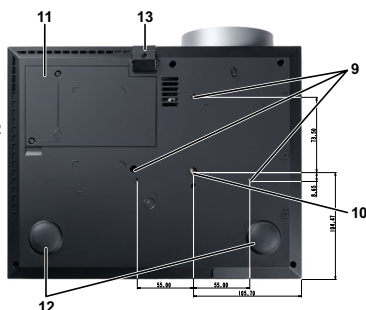

1	Painel de controlo
2	Botão de zoom
3	Anel de focagem
4	Lente
5	Botão de elevação para ajustamentos de altura
6	Receptor IV (Infravermelhos)
7	Tampa da lente
8	Antena
9	Orifícios de fixação para montagem no tecto: Orifício de parafuso M3 x 6,5 mm profundidade. Binário de aperto recomendado <8kgf-cm
10	Orifício de montagem para tripé: Inserção de porca 1/4"×20 UNC
11	Tampa da lâmpada
12	Roda para ajustamento da inclinação
13	Pé elevatório

ATENÇÃO: Instruções de Segurança

- 1 Não utilize o projector na proximidade de electrodomésticos que gerem muito calor.
- 2 Não utilize o projector em áreas onde exista demasiado pó. O pó pode conduzir a falhas do sistema e o projector desligará automaticamente.

- 3 Certifique-se de que o projector está instalado numa área bem ventilada.
- 4 Não bloqueie os orifícios de ventilação e as aberturas no projector.
- 5 Certifique-se de que o projector é sujeito somente a temperaturas ambiente (5° C a 35° C).
- 6 Não toque na saída de ventilação quando o projector estiver ligado ou imediatamente após este ser desligado uma vez que esta pode atingir temperaturas altas.
- 7 Não olhe directamente para a lente enquanto o projector estiver ligado uma vez que poderá sofrer danos à visão.
- 8 Não coloque quaisquer objectos próximo ou à frente do projector, nem tape a lente, enquanto o projector estiver ligado uma vez que o calor pode ocasionar o derretimento ou incêndio do objecto.
- 9 Não utilize o projector sem fios na proximidade de aparelhos tipo "pacemaker".
- 10 Não utilize o projector sem fios na proximidade de equipamentos médicos.
- 11 Não utilize o projector sem fios na proximidade de unidades microondas.



NOTA:

- Não tente instalar o projector no tecto por si próprio. Este deverá ser instalado por um técnico qualificado.
- Kit de Montagem no Tecto Recomendado (P/N: C3505). Para mais informações consulte o sítio Web do Suporte Dell em support.dell.com
- Para mais informações, consulte as *Informações de Segurança* incluídas juntamente com o projector.

2

Ligar o Projector

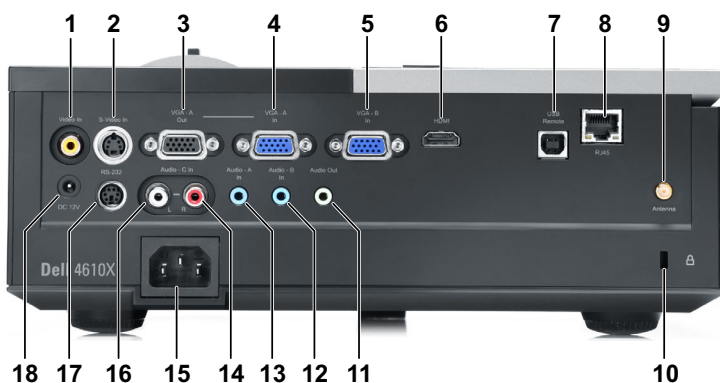

1	Conector de vídeo composto	10	Ranhura de cabo de segurança
2	Conector S-Vídeo	11	Conector de saída de áudio
3	Saída VGA-A (monitor loop-through)	12	Conector de entrada de áudio-B
4	Conector de entrada VGA-A (D-sub)	13	Conector de entrada de áudio-A
5	Conector de entrada VGA-B (D-sub)	14	Conector de entrada de áudio-C (canal direito)
6	Conector HDMI	15	Conector do cabo de alimentação
7	Conector remoto USB	16	Conector de entrada de áudio-C (canal esquerdo)
8	Conector RJ45	17	Conector RS232
9	Conector de antena	18	Conector de saída CC +12V

⚠ ATENÇÃO: Antes de iniciar qualquer dos procedimentos desta secção, siga as Instruções de Segurança conforme descrito em página 7.

Instalar a Antena

O seu projector é disponibilizado com uma antena para redes sem fios. Consulte a "Instalação de Rede Sem Fios" na página 51.

- 1 Aparafuse o conector de antena na parte posterior do projector.

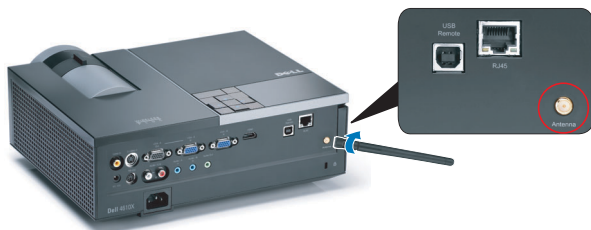

- 2 Suba a antena para a posição devida conforme exemplificado.



Ligação ao Computador

Ligar um Computador Usando um Cabo VGA



1	Cabo de alimentação
2	Cabo VGA para VGA
3	Cabo USB-A para USB-B





NOTA: O cabo USB não é fornecido juntamente com o projector.

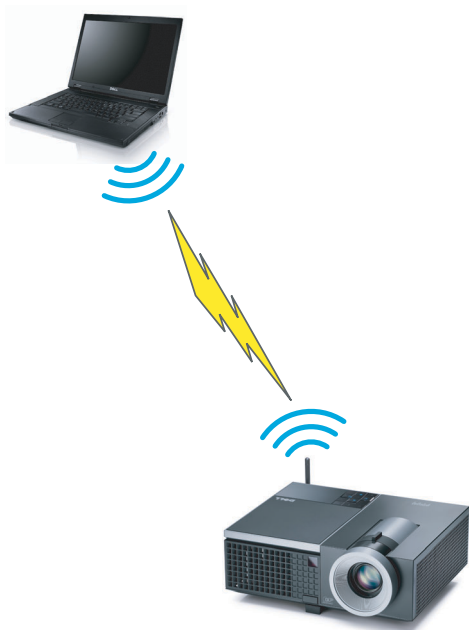

NOTA: O cabo USB deve estar conectado se pretender utilizar as funcionalidades Página Acima e Página Abaixo no controlo remoto.

Ligação a um Computador através de Rede Sem Fios



 **NOTA:** O seu computador deverá dispor da função sem fios e deverá estar configurado devidamente para detectar a ligação sem fios. Consulte a documentação do computador sobre como configurar ligações sem fios.

Ligação a um leitor de DVD

Ligação a um Leitor de DVD Usando um Cabo S-Vídeo



1	Cabo de alimentação
2	Cabo S-Vídeo



NOTA: O cabo S-vídeo não é fornecido juntamente com o projector. Pode comprar o cabo de Extensão S-Vídeo (15 mts/30 mts) no sítio Web da Dell em dell.com.

Ligação a um Leitor de DVDs com um Cabo de Sinal Composto



1	Cabo de alimentação
2	Cabo de sinal de vídeo composto

NOTA: O cabo de Vídeo Composto não é fornecido juntamente com o projector. Pode comprar o cabo de Extensão Vídeo Composto (15 mts/30 mts) no sítio Web da Dell em dell.com.

Ligação a um Leitor de DVDs com um Cabo de Sinal Componente

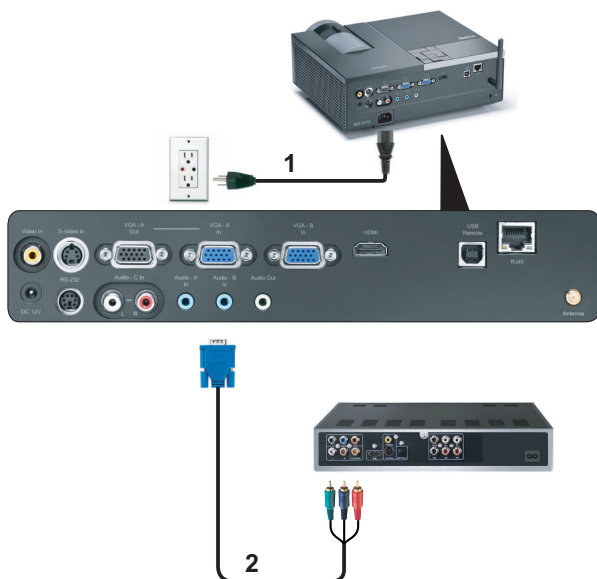

1	Cabo de alimentação
2	Cabo de Vídeo VGA para Componente



NOTA: O cabo de VGA para Vídeo Componente não é fornecido juntamente com o projector. Pode comprar o cabo de Extensão VGA para Vídeo Componente (15mts/30mts) no sítio Web da Dell em dell.com.

Ligação a um Leitor de DVDs Usando um Cabo HDMI



1	Cabo de alimentação
2	Cabo de HDMI



NOTA: O cabo de HDMI não é fornecido juntamente com o projector.

Opções de Instalação Profissional: Instalação para Controlo de Ecrã Automático

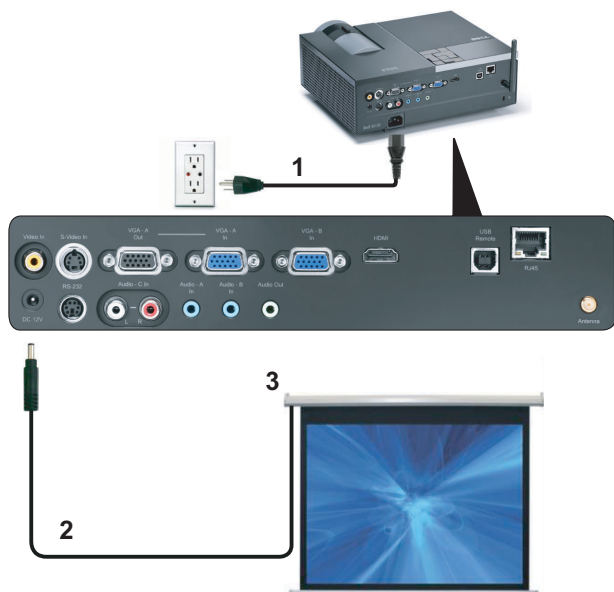

1	Cabo de alimentação
2	Ficha 12V CC
3	Ecrã Automático

NOTA: Utilizar a ficha de 12V CC com 1,7 mm (DI) x 4,00 mm (DE) x 9,5 mm (ponta) para ligar o ecrã automático ao projector.

Ficha 12V CC



Ligação Com Caixa de Controlo Comercial RS232

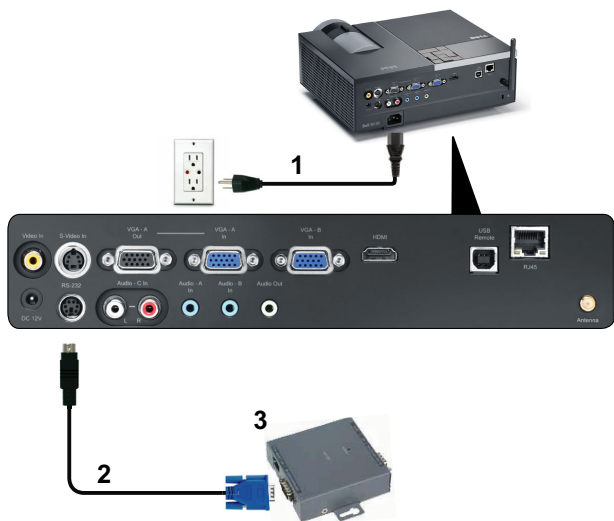

1	Cabo de alimentação
2	Cabo RS232
3	Caixa de controlo Comercial RS232



NOTA: O cabo RS232 não é fornecido juntamente com o projector. Consulte um técnico profissional para obter o cabo.

Utilização do Projector

Ligar o Projector



NOTA: Ligue o projector antes de ligar a fonte (computador, leitor de DVD, etc.). O LED do botão **Alimentação** pisca em azul até ser premido.

- 1 Remova a tampa da lente.
- 2 Ligue o cabo de alimentação e os cabos de sinal apropriados. Para mais informações sobre a ligação do projector, consulte a secção "Ligar o Projector" na página 9.
- 3 Prima o botão **Alimentação** (consulte a secção "Utilização do Painel de Controlo" na página 27 para localizar o botão **Alimentação**).
- 4 Ligue a fonte de sinal (computador, leitor de DVD, etc.).
- 5 Ligue a fonte de sinal ao projector usando o cabo adequado. Consulte a secção "Ligar o Projector" na página 9 para instruções sobre como ligar a fonte ao projector.
- 6 Por predefinição, a fonte de entrada do projector está definida para VGA-A. Altere a fonte de entrada do projector se for necessário.
- 7 Se tiver várias fontes de sinal ligadas ao projector, prima o botão **Source** no controlo remoto ou no painel de controlo para seleccionar a fonte de sinal pretendida. Consulte a secção "Utilização do Painel de Controlo" na página 27 e "Utilizar o Controlo Remoto" na página 29 para localizar o botão **Fonte**.

Desligar o Projector



ADVERTÊNCIA: Desligue o projector após ter procedido ao encerramento correcto do mesmo, tal como explicado no seguinte procedimento.

- 1 Prima o botão **Alimentação**.



NOTA: Será apresentada a informação "**Prima o Botão de Alimentação Para Desligar o Projector**" no ecrã. A mensagem desaparece decorridos 5 segundos ou pode premir o botão **Menu** para sair.

- 2 Prima o botão **Alimentação** novamente. As ventoinhas de arrefecimento continuam a funcionar durante 120 segundos.
- 3 Para desligar o projector rapidamente, prima o botão **Alimentação** e mantenha durante 1 segundo enquanto as ventoinhas de arrefecimento ainda estiverem em funcionamento.

 **NOTA:** Antes de ligar o projector novamente, aguarde 60 segundos para permitir que a temperatura interna estabilize.

4 Desligue o cabo de alimentação da tomada eléctrica e desligue o projector.

Ajustamento da Imagem Projectada

Elevar o Projector

- 1 Prima o botão de Elevação.
- 2 Eleve o projector até atingir o ângulo de projecção pretendido e, de seguida, liberte o botão para fixar o pé de elevação nessa posição.
- 3 Utilize a roda de ajuste da inclinação para ajustar o ângulo de projecção.

Baixar o Projector

- 1 Prima o botão de Elevação.
- 2 Baixe o projector e, a seguir, liberte o botão para fixar o pé elevatório na posição escolhida.



1	Botão de Elevação
2	Pé elevatório (Ângulo de inclinação: 0 a 9,5 graus)
3	Roda para ajustamento da inclinação

Ajustamento do Zoom e da Focagem do Projector

⚠ ATENÇÃO: Para evitar danos no projector, certifique-se de que a lente de zoom e o pé elevatório estão completamente retraídos antes de mover o projector ou antes de o colocar na respectiva mala de transporte.

- 1 Rode o botão de zoom para aplicar mais zoom ou menos zoom.
- 2 Rode o anel de focagem até a imagem ficar nítida. O projector foca a partir de distâncias compreendidas entre 1,2 m e 10 m (3,94 e 32,81 pés).



1	Botão de zoom
2	Anel de focagem

Ajustamento do Tamanho da Imagem Projectada

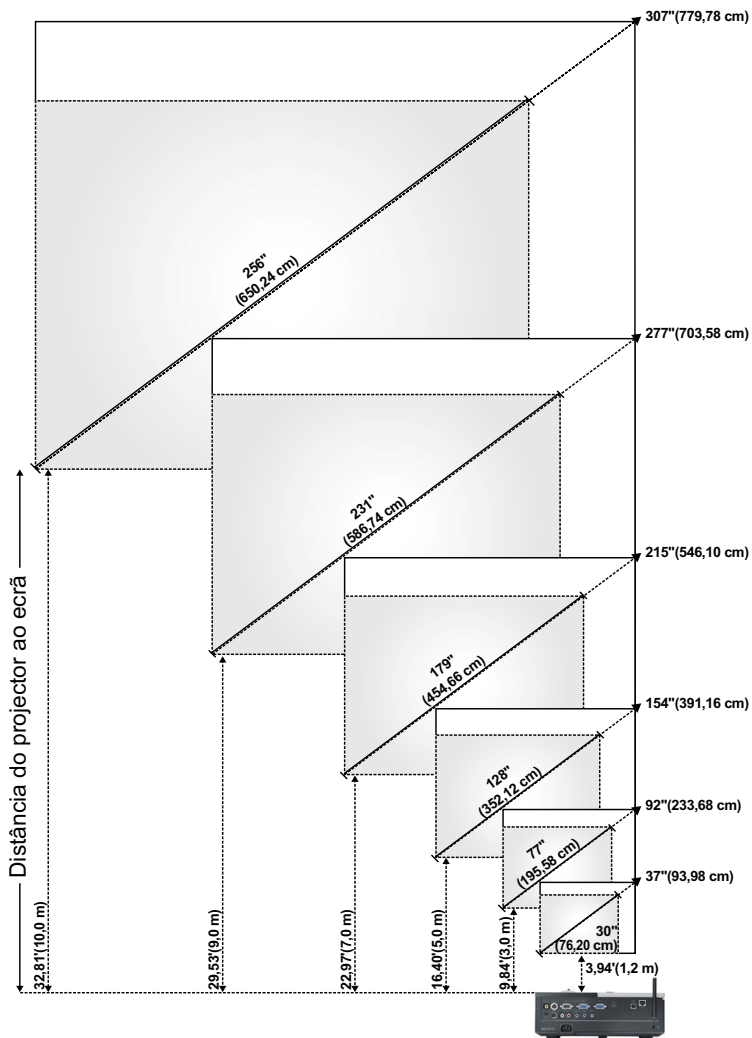





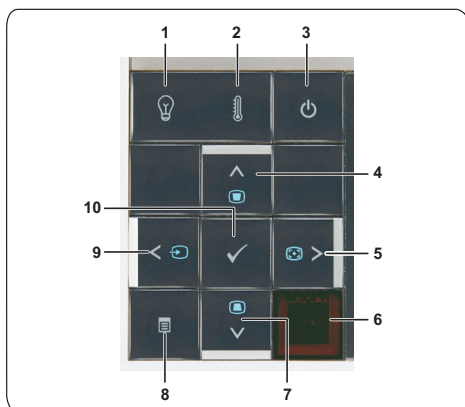

Ecrã (Diagonal)	Máx.	93,98 cm (37")	233,68 cm (92")	391,16 cm (154")	546,10 cm (215")	703,58 cm (277")	779,78 cm (307")
	Mín.	76,20 cm (30")	195,58 cm (77")	352,12 cm (128")	454,66 cm (179")	586,74 cm (231")	650,24 cm (256")
Tamanho do Ecrã	Máx. (LxA)	(75 cm X 56 cm)	188 cm X 141 cm	313 cm X 234 cm	438 cm X 328 cm	563 cm X 422 cm	625 cm X 469 cm
			(74,02" X 55,51")	(123,23" X 92,13")	(172,44" X 129,13")	(221,65" X 166,14")	(246,06" X 184,65")
	Mín. (LxA)	63 cm X 47 cm	156 cm X 117 cm	260 cm X 195 cm	365 cm X 273 cm	469 cm X 352 cm	521 cm X 391 cm
		(24,8" X 18,5")	(61,42" X 46,06")	(102,36" X 76,77")	(143,70" X 107,48")	(184,65" X 138,58")	(205,12" X 153,94")
Hd	Máx.	65 cm (25,59")	162 cm (63,78")	270 cm (106,30")	377 cm (148,43")	485 cm (190,94")	539 cm (212,20")
	Mín.	54 cm (21,26")	135 cm (53,15")	225 cm (88,58")	314 cm (123,62")	404 cm (159,06")	449 cm (176,77")
Distância		1,2 m (3,94')	3,0 m (9,8')	5,0 m (16,4')	7,0 m (23,0')	9,0 m (29,5')	10,0 m (32,81')
* Este gráfico serve apenas de referência ao utilizador.							

Utilização do Painel de Controlo









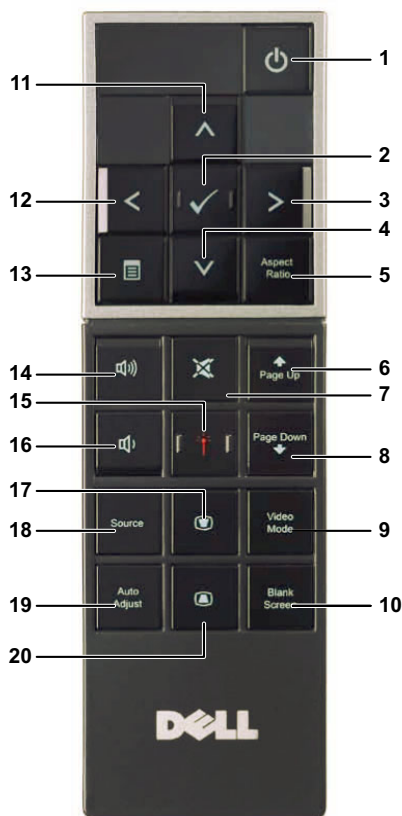







-
- | | |
|---------------------------------|--|
| 1 LED LAMP (lâmpada) | <p>Se o indicador LAMP âmbar estiver aceso ou intermitente, pode ter ocorrido um dos seguintes problemas:</p> <ul style="list-style-type: none">• A lâmpada está a atingir o fim de vida útil.• O modulo de lâmpada não está devidamente instalado• Erro do controlador da lâmpada• Erro da roda de cores <p>Para mais informações, consulte as secções "Resolução de Problemas do Projector" na página 79 e "Sinais de Orientação" na página 83.</p> |
| <hr/> | |
| 2 LED TEMP (temperatura) | <p>Se o indicador TEMP âmbar estiver aceso ou intermitente, pode ter ocorrido um dos seguintes problemas:</p> <ul style="list-style-type: none">• A temperatura interna do projetor é muito alta• Erro da roda de cores <p>Para mais informações, consulte as secções "Resolução de Problemas do Projector" na página 79 e "Sinais de Orientação" na página 83.</p> |
| <hr/> | |
| 3 Botão de alimentação | <p>Liga e desliga o projetor. Para mais informações, consulte as secções "Ligar o Projector" na página 22 e "Desligar o Projector" na página 22.</p> |
-



4	Cima  / Ajustamento Keystone	Prima para navegar pelos itens do menu OSD (Apresentados no Ecrã). Prima para ajustar a distorção da imagem provocada pela inclinação do projector (+40/-35 graus).
5	Direita  / Ajustamento Automático	Prima para navegar pelos itens do menu OSD (Apresentados no Ecrã). Prima para sincronizar o projector com a fonte de entrada do sinal.
 NOTA: A função Ajustamento Automático não funciona se o OSD ("On-Screen Display") estiver visível.		
6	Receptor IV	Aponte o controlo remoto em direcção ao receptor IV e prima um botão.
7	Baixo  / Ajustamento Keystone	Prima para navegar pelos itens do menu OSD (Apresentados no Ecrã). Prima para ajustar a distorção da imagem provocada pela inclinação do projector (+40/-35 graus).
8	Botão Menu 	Prima para activar a apresentação de informação no ecrã (OSD). Utilize os botões de direcção e o botão Menu para navegar pela informação no ecrã.
9	Esquerda  / Fonte	Prima para navegar pelos itens do menu OSD (Apresentados no Ecrã). Prima para alternar entre as fontes de sinal RGB Analógico, Composto, Componente (YPbPr via VGA), HDMI, e S-Vídeo quando existirem várias fontes de sinal ligadas ao projector.
10	Botão Enter 	Prima para confirmar a selecção do item.

Utilizar o Controlo Remoto



1	Botão de alimentação 	Liga e desliga o projector. Para mais informações, consulte as secções "Ligar o Projector" na página 22 e "Desligar o Projector" na página 22.
2	Botão Enter 	Prima para confirmar a selecção.
3	Direita 	Prima para navegar pelos itens do menu OSD (Apresentados no Ecrã).
4	Baixo 	Prima para navegar pelos itens do menu OSD (Apresentados no Ecrã).

5	Relação de Aspecto	Prima para alterar a relação de aspecto da imagem.
6	Página Acima 	Prima para ir para a página anterior.  NOTA: O cabo USB deve estar conectado se quiser utilizar a funcionalidade Página Acima.
7	Botão de corte do som 	Prima para cortar ou repor o som ao nível do altifalante do projector.
8	Página Abaixo 	Prima para ir para a página seguinte.  NOTA: O cabo USB deve estar conectado se quiser utilizar a funcionalidade Página Abaixo.
9	Modo de Vídeo	O projector inclui configurações predefinidas que foram optimizadas para a apresentação de dados (gráficos de computador) ou vídeo (filmes, jogos, etc.). Prima o botão Modo de Vídeo para alternar entre Modo de Apresentação , Modo de Brilho , Modo de Vídeo , sRGB , ou Modo Personalizado . Prima o botão Modo de Vídeo uma vez para aceder ao modo de visualização actual. Prima novamente o botão Modo de Vídeo para alternar entre modos.
10	Botão Ecrã Vazio	Prima para ocultar/apresentar a imagem.
11	Para cima 	Prima para navegar pelos itens do menu OSD (Apresentados no Ecrã).
12	Para a esquerda 	Prima para navegar pelos itens do menu OSD (Apresentados no Ecrã).
13	Botão Menu 	Prima para activar a apresentação de informação no ecrã (OSD).
14	Aumentar volume 	Prima para aumentar o volume.
15	Laser 	Aponte o controlo remoto ao ecrã e mantenha premido o botão do laser para activar o laser.  ATENÇÃO: Não olhe para a fonte do laser quando este está activado. Evite direccionar o luz do laser para os olhos.

16	Diminuir volume 	Prima para reduzir o volume.
17	Botão de ajustamento Keystone 	Prima para ajustar a distorção da imagem provocada pela inclinação do projector (+40/-35 graus).
18	Botão Fonte	Prima para alternar entre as fontes de sinal RGB Analógico, Composto, Componente (YPbPr, via VGA), HDMI e S-Vídeo.
19	Botão Ajustamento Automático	Prima para sincronizar o projector com a fonte de entrada do sinal. O botão Ajustamento Automático não funciona se houver informação no ecrã.
20	Botão de ajustamento Keystone 	Prima para ajustar a distorção da imagem provocada pela inclinação do projector (+40/-35 graus).

Instalação das Pilhas do Controlo Remoto

 **NOTA:** Remova as pilhas do controlo remoto quando este não estiver em uso.

1 Prima a patilha para tirar a tampa do compartimento das pilhas.



2 Verifique a indicação de polaridade (+/-) nas pilhas.



3 Insira as pilhas e alinhe a polaridade correctamente consoante as indicações no compartimento das pilhas.



 **NOTA:** Não misture tipos de pilhas diferentes nem utilize pilhas novas e pilhas usadas em conjunto.

4 Volte a inserir a tampa do compartimento das pilhas.





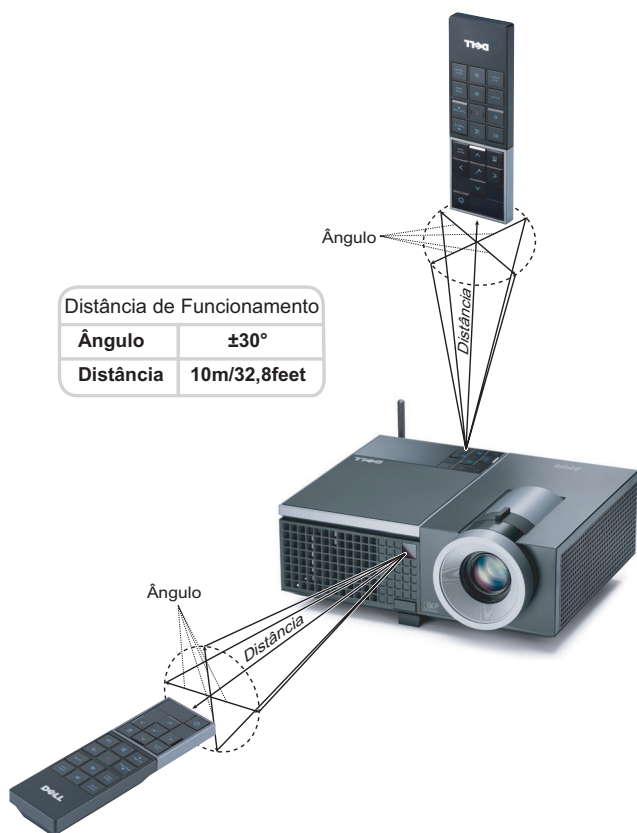





Distância de Funcionamento Com o Controlo Remoto



NOTA: A distância de funcionamento efectiva pode variar ligeiramente do apresentado. Quando as pilhas estiverem fracas o controlo remoto pode não operar o projector devidamente.

Utilização da Informação Apresentada no Ecrã (OSD)

- O projector apresenta um menu OSD em vários idiomas, podendo esta ser apresentada com ou sem uma fonte de entrada de sinal presente.
- Para navegar pelos separadores no Menu Principal, prima os botões  ou  no painel de controlo do seu projector ou no controlo remoto.
- Para seleccionar um menu secundário, prima o botão  no painel de controlo do seu projector ou no controlo remoto.
- Para seleccionar uma opção, prima os botões  ou  no painel de controlo do seu projector ou no controlo remoto. A cor muda para azul escuro. Quando um item é seleccionado, a cor desse item passa para azul escuro.
- Utilize os botões  ou  no painel de controlo ou no controlo remoto para ajustar as definições.
- Para regressar ao Menu Principal, vá ao separador Voltar e prima o botão  no painel de controlo ou no controlo remoto.
- Para sair do menu OSD, vá ao separador SAIR e prima o botão  ou prima o botão **Menu** directamente no painel de controlo ou no controlo remoto.

Menu Principal



AJUSTAMENTO AUTOMÁTICO

O Ajustamento Automático ajusta a **Frequência** e **Rastreamento** do projector no modo PC. Durante o Ajustamento automático, a mensagem seguinte é apresentada no ecrã:

Por favor aguarde...

SELECIONAR ENTRADA

O menu de selecção de Entrada permite-lhe seleccionar a fonte de entrada do seu projector.



DET AUT ORIGEM—Selecione a opção **Desligado** (predefinição) para bloquear o sinal de entrada actual. Se premir o botão **Fonte** quando o modo **Deteção Automática de Fonte** estiver definido para **Desligado**, é possível seleccionar o sinal de entrada manualmente.

Selecione a opção **Activado** para detectar automaticamente os sinais de entrada disponíveis. Se premir o botão **Fonte** quando o projector está ligado, este encontra o primeiro sinal de entrada disponível.

VGA-A—Prima o botão para detectar o sinal VGA-A.

VGA-B—Prima o botão para detectar o sinal VGA-B.

S-VIDEO—Prima o botão para detectar o sinal S-Vídeo.

VÍDEO COMPOSTO—Prima o botão para detectar o sinal de Vídeo Composto.

HDMI—Prima o botão para detectar o sinal HDMI.

WIRELESS / REDE—As Redes Com e Sem Fios deverão estar **Activadas**. Consulte página 43. Prima para aceder ao ecrã de Guia de Rede Sem Fios do projector.

AVANÇADO—Prima para activar o Menu Avançado de selecção de entrada.

MENU AVANÇADO DE SELECÇÃO DE ENTRADA

O menu Avançado de Selecção de Entrada permite activar ou desactivar as fontes de entrada.

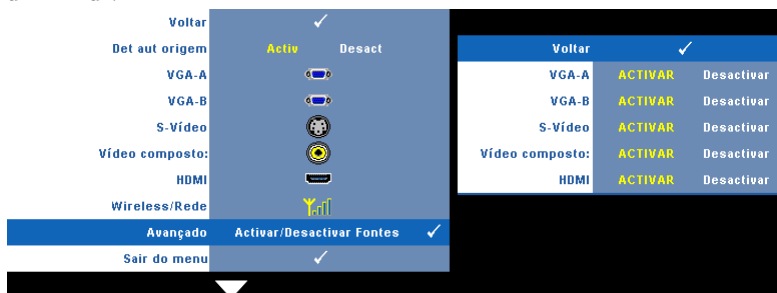

VGA-A—Use e para activar ou desactivar a entrada VGA-A.

VGA-B—Use e para activar ou desactivar a entrada VGA-B.

S-VÍDEO—Use e para activar ou desactivar a entrada S-Vídeo.

VÍDEO COMPOSTO—Use e para activar ou desactivar a entrada de Vídeo Composto.

HDMI—Use e para activar ou desactivar a entrada de HDMI.



NOTA: Não é possível desactivar a fonte de entrada em utilização. Tem de estar duas fontes de entrada activadas a qualquer dado momento.

IMAGEM (no modo PC)

Usando o menu **Imagem**, pode ajustar as definições de visualização do seu projector. O menu Imagem, faculta as seguintes opções:



MODO DE VÍDEO—Permite-lhe otimizar a imagem apresentada: **Apresentação**, **Brilhante**, **Vídeo**, **sRGB** (proporciona uma representação de cor mais apropriada), e **Personalizado** (definição das definições preferidas).



NOTA: Se ajustar as definições de **Brilho**, **Contraste**, **Saturação**, **Nitidez**, **Tonalidade**, e **Avançado**, o projector muda automaticamente para a opção **Personalizado**.

BRILHO—Use e para ajustar o brilho da imagem.

CONTRASTE—Utilize e para ajustar o contraste de visualização.

AVANÇADO—Prima para activar o menu **Avançado de Imagem**. Consulte "MENU AVANÇADO DE IMAGEM" na página 38.

IMAGEM (no Modo Vídeo)

Através do menu de **Imagem** pode ajustar as definições de visualização do projector. O menu Imagem, faculta as seguintes opções:



MODO DE VÍDEO—Permite-lhe otimizar a imagem apresentada: **Apresentação**, **Brilhante**, **Vídeo**, **sRGB** (proporciona uma representação de cor mais apropriada), e **Personalizado** (definição das definições preferidas).

NOTA: Se ajustar as definições de **Brilho**, **Contraste**, **Saturação**, **Nitidez**, **Tonalidade**, e **Avançado**, o projector muda automaticamente para a opção **Personalizado**.

BRILHO—Use e para ajustar o brilho da imagem.

CONTRASTE—Utilize e para ajustar o contraste de visualização.

SATURAÇÃO—Permite ajustar a fonte do sinal de vídeo entre preto e do branco e cor saturada. Prima o botão para reduzir a quantidade de cor na imagem e o botão para aumentar a quantidade de cor na imagem.

NITIDEZ—Prima para diminuir a nitidez e para aumentar a nitidez.

TONALIDADE—Prima para aumentar a intensidade do verde na imagem e para aumentar a intensidade do vermelho na imagem (disponível apenas para o sinal NTSC).

AVANÇADO—Prima para activar o menu **Avançado de Imagem**. Consulte a secção **MENU AVANÇADO DE IMAGEM** abaixo.

NOTA: **Saturação**, **Nitidez**, e **Tonalidade** só estão disponíveis quando a fonte de entrada for de sinal Composto ou S-Vídeo.

MENU AVANÇADO DE IMAGEM

Usando o menu Avançado de Imagem, pode ajustar as definições de visualização do seu projector. O menu Avançado de Imagem, faculta as seguintes opções:



INTENSIDADE BRANCO—Utilize e para ajustar a intensidade de branco do ecrã.

TEMP. DA COR—Permite-lhe ajustar a temperatura da cor. O ecrã parece mais frio a temperaturas de cor mais altas e mais quente a temperaturas de cor mais baixas. Quando estiver a activar os valores no menu **Ajuste da Cor**, o modo Personalização fica activado. Os valores são guardados no modo Personalização.

AJ. COR PERS—Permite-lhe ajustar manualmente as cores vermelho, verde, e azul.



ESPAÇO DE COR—Permite-lhe seleccionar o espaço de cor, as opções são: RGB, YCbCr, e YPbPr.

ECRÃ (no modo PC)

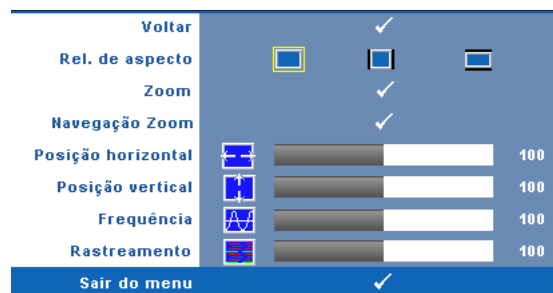
Usando o menu Ecrã , pode ajustar as definições de visualização do seu projector. O menu Imagem, faculta as seguintes opções:



REL. DE ASPECTO—Permite-lhe seleccionar uma relação de aspecto para ajustar a forma como a imagem é apresentada.

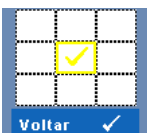

-  Original — Selecione Original para manter a relação de aspecto da imagem projectada de acordo com a fonte de entrada.
-  4:3 — A fonte de entrada ajusta para o ecrã e projecta uma imagem 4:3.
-  Panorâmico — A fonte de entrada é ajustada para a largura do ecrã para projectar uma imagem panorâmica.



Zoom—Prima  para activar o menu **Zoom**.

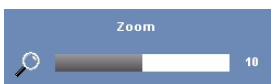



Selecione a área a aumentar e prima  para visualizar a imagem aumentada.







Ajuste a escala da imagem premindo  ou  e prima  para visualizar.



NAVEGAÇÃO ZOOM—Prima  para activar o menu **Navegação de Zoom**.

Prima     para navegar pelo ecrã de projecção.

POSIÇÃO HORIZONTAL—Prima  para mover a imagem para a esquerda e  para mover a imagem para a direita.

POSIÇÃO VERTICAL—Prima  para mover a imagem para baixo e  para mover a imagem para cima.

FREQUÊNCIA—Permite-lhe alterar a frequência de relógio da apresentação dos dados de forma a corresponder à frequência da placa gráfica do seu computador. Se vir uma onda vertical trémula, utilize a opção **Frequência** para minimizar o aparecimento de tais barras. Este é apenas um ajuste grosseiro.



RASTREAMENTO—Esta opção sincroniza a fase do sinal com a placa gráfica. Se vir uma imagem instável ou trémula, utilize a opção **Rastreamento** para corrigir a situação. Esta é uma opção de ajuste fino.

ECRÃ (no modo de Vídeo)

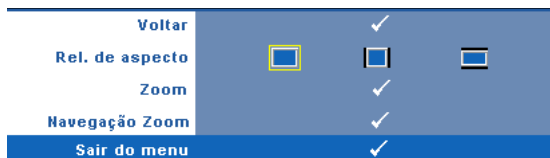
Usando o menu **Ecrã**, pode ajustar as definições de visualização do seu projector. O menu **imagem**, faculta as seguintes opções:



REL. DE ASPECTO—Permite-lhe seleccionar uma relação de aspecto para ajustar a forma como a imagem é apresentada.



-  Original — Selecciona Original para manter a relação de aspecto da imagem projectada de acordo com a fonte de entrada.
-  4:3 — A fonte de entrada ajusta para o ecrã e projecta uma imagem 4:3.
-  Panorâmico — A fonte de entrada é ajustada para a largura do ecrã para projectar uma imagem panorâmica.



Zoom—Prima  para activar o menu **Zoom**.

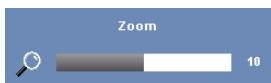



Selecione a área a aumentar e prima  para visualizar a imagem aumentada.



Ajuste a escala da imagem premindo  ou  e prima  para visualizar.



NAVEGAÇÃO Zoom—Prima  para activar o menu **Navegação de Zoom**.

Prima     para navegar pelo ecrã de projecção.

LÂMPADA

Através do menu de **Lâmpada** pode ajustar as definições de visualização do projector. O menu Lâmpada, faculta as seguintes opções:



MODO DE LÂMPADA—Permite seleccionar entre os modos Normal e Eco.

O modo Normal funciona no nível máximo. O modo ECO funciona a um nível mínimo, o que prolonga a vida útil da lâmpada e permite-lhe desfrutar de um funcionamento mais silencioso com uma redução da luminância ao nível do ecrã.

DUR. LÂMPADA—Esta opção apresenta o número de horas de funcionamento da lâmpada desde a reposição do contador.

REP HR LÂMP—Selecione Sim para restaurar o contador da lâmpada.

CONFIGURAR





O menu Configurar permite ajustar as definições de Idioma, Modo de Projector, Keystone, Volume de Alerta de Rede e de Rede Sem Fios.



IDIOMA—Permite definir o idioma do OSD. Prima  para activar o menu **Idioma** .



MODO DO PROJECTOR—Permite-lhe seleccionar o modo do projector, consoante a forma como o projector estiver montado.

-  Projecção frontal-em cima de uma secretária – Esta é a opção predefinida.
-  Projecção frontal-projector montado no tecto — O projector vira a imagem ao contrário para uma projecção feita a partir do tecto.
-  Projecção posterior-em cima de uma secretária — O projector inverte a imagem para que possa projectar por detrás de um ecrã translúcido.
-  Projecção posterior –projector montado no tecto — O projector inverte a imagem e vira-a ao contrário. É possível projectar por detrás de um ecrã translúcido com o projector montado no tecto.

KEYSTONE AUTO.—Selecione **Ligado** para activar a correcção automática da distorção vertical da imagem causada pela inclinação do projector.

KEYSTONE V.—Esta opção permite ajustar manualmente a distorção da imagem provocada pela inclinação do projector.





VOLUME DE ALERTA—Permite definir o volume do alarme sonoro (Desligado, Baixo, Médio ou Alta) para indicação de ligar/desligar, aviso e botões de comando.

WIRELESS AND NETWORK—Selecione **Activado** para activar a ligação de rede com e sem fios. Prima  para configurar as definições das **Redes Com e Sem Fios**.

REDES COM E SEM FIOS

O menu Rede Com e Sem Fios permite configurar as definições da ligação de rede.

Voltar					✓
DHCP		Activ		Desact	
Endereço IP	192	.	168	.	4 . 137
Máscara de Sub-rede	255	.	255	.	255 . 0
Gateway	192	.	168	.	4 . 137
DNS	192	.	168	.	1 . 4
Guardar					✓
Sem Fios	Ligar	✓		Desconectar	
Repôr					✓
Sair do menu					✓

DHCP—Se houver um servidor DHCP na rede à qual o projector está ligado, o endereço IP será adquirido automaticamente quando seleccionar DHCP para **Activado**. Se a opção DHCP estiver **Desactivado**, defina manualmente o Endereço IP, Máscara de Subrede, e Gateway. Use   para seleccionar o número do Endereço IP, Máscara de Subrede, e Gateway. Prima Enter para confirmar cada número e depois use os botões   para definir o item seguinte.

ENDEREÇO IP—Atribui o endereço IP automática ou manualmente ao projector ligado à rede.

MÁSCARA DE SUB-REDE—Configurar a Máscara de Subrede da ligação de rede.

GATEWAY—Verifique o endereço do Gateway com o seu administrador de rede/sistema se o configurar manualmente.

DNS—Verifique o endereço IP do Servidor DNS com o seu administrador de rede/sistema se o configurar manualmente.

GUARDAR—Prima  para guardar as alterações efectuadas nas definições de configuração de rede.

SEM FIOS—A predefinição é **Ligar**. Selecione **Desligar** para desactivar a ligação sem fios e utilizar apenas a rede LAN.



NOTA: É recomendável que utilize as definições predefinidas para a Ligação Sem Fios.

REPÔR—Selecione  para restaurar a configuração de rede.

INFORMAÇÕES

O menu de Informações apresenta as definições actuais do projector.



Voltar	✓
Nome do Modelo	4610X WIRELESS PLUS
ORIGEM DE ENTRADA	RGB ANALÓGICO 1024X768 60Hz
Hrs Funcion	10 hr
PPID	CN-0U812M-S0081-46B-0208
Endereço IP	192.168.4.137
SSID	DELL 4610X Projector
Sair do menu	✓

OUTROS

O menu Outros permite alterar as definições de Menu, Ecrã, Áudio, Alimentação, Segurança, e Legendas Ocultas (somente para NTSC). Também é possível executar o Padrão Teste e Predefinições de Fábrica.

Voltar	✓
Definições do Menu	✓
Definições do Ecrã	✓
Definições Áudio	✓
Definições de Energia	✓
Def Segura	✓
Legendas ocultas	Activ ✓ Desact
Padrão teste	Desact 1 ✓ 2 ✓
Pred. Fábrica	✓
Sair do menu	✓

DEFINIÇÕES DE MENU—Selecione e prima para activar as definições de menu. As definições de menu consistem das seguintes opções:

Voltar	✓
Posição menu	
Transp menu	 0
Lmt tempo menu	 20
Bloquear menu	Activ Desact
Sair do menu	✓

POSIÇÃO MENU—Permite-lhe alterar a posição do menu OSD no ecrã.

TRANSP MENU—Selecione para mudar o nível de transparência do fundo do menu.

LMT TEMPO MENU—Esta opção permite-lhe definir o tempo para a desactivação do OSD . Por defeito, o menu desaparece após 20 segundos de inactividade.

BLOQUEAR MENU—Selecione **Activado** para activar o bloqueio do menu OSD e fazer com que este fique oculto. Selecione a opção **Desactivado** para desactivar a função de bloqueio do menu. Se quiser desactivar a função de bloqueio do menu e a informação no ecrã desaparecer, prima o botão **Menu** no painel de controlo ou no controlo remoto durante 15 segundos e de seguida desactive a função.

DEFINIÇÕES DO ECRÃ—Selecione e prima  para activar as definições do ecrã. As definições do ecrã consistem das seguintes opções:



CAPTURE DO ECRÃ—Selecione e prima  para capturar a apresentação no ecrã, é apresentada a seguinte mensagem no ecrã.

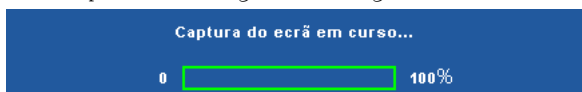

 **NOTA:** Para capturar uma imagem completa, certifique-se de que a fonte de entrada do sinal ligada ao projector tem uma resolução de 1024 x 768.

ECRÃ—Selecione **Dell** para usar o logótipo Dell como papel de parede. Selecione **Capturado** para definir a imagem capturada como papel de parede.

REPÔR—Selecione e prima  para eliminar a imagem capturada e regressar à definição predefinida.

DEFINIÇÕES ÁUDIO—Selecione e prima para alterar as definições de áudio. As definições de áudio consistem das seguintes opções:



ENTRADA DE ÁUDIO—Selecione a fonte da Entrada de Áudio, as opções são: Áudio-A, Áudio-B, Áudio-C, e HDMI.

VOLUME—Prima para diminuir o volume e para aumentar o volume.

ALTIFALANTE—Selecione **Activado** para activar o altifalante. Selecione **Desactivado** para desactivar o altifalante.

CORTAR O SOM—Permite cortar o som de entrada e de saída de áudio.

DEFINIÇÕES DE ALIMENTAÇÃO—Selecione e prima para activar as definições de alimentação. O menu de definições de alimentação consiste das seguintes opções:

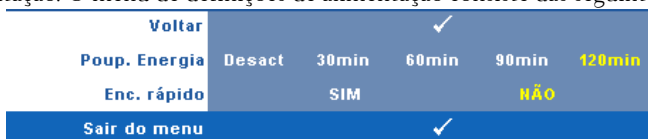

POUP. ENERGIA—Selecione **Desactivado** para desactivar o modo de Poupança de Energia. Por predefinição, o projector está definido para entrar no modo de poupança de energia após 120 minutos de inactividade. É apresentada uma mensagem de aviso no ecrã com uma contagem decrescente de 60 segundos antes de mudar para o modo de poupança de energia. Prima qualquer botão durante o período de contagem para parar o modo de poupança de energia.

Também pode definir um período diferente para entrar no modo de poupança de energia. O período de tempo é o tempo que pretende que o projector aguarde sem entrada de sinal. A poupança de energia pode ser definida para 30, 60, 90, ou 120 minutos.

Se não for detectado nenhum sinal de entrada durante o período de espera, o projector desliga a lâmpada e entra no modo de poupança de energia. Se for detectado um sinal de entrada durante o período de espera, o projector liga automaticamente. Se não for detectado um sinal de entrada no espaço de duas horas durante o modo de poupança de energia, o projector alterna do modo de Poupança de Energia para o Modo de Suspensão. Para ligar o projector prima o botão de Alimentação.

ENC. RÁPIDO—Selecione **Sim** para desligar o projector com único premir do botão **Alimentação**. Esta função permite ao projector desligar rapidamente com uma velocidade das ventoinhas maior. Pode ocorrer um ruído acústico ligeiramente maior durante o desligar rápido.



NOTA: Antes de ligar o projector novamente, aguarde 60 segundos para permitir que a temperatura interna estabilize. O projector demorará mais tempo a ligar se tentar ligá-lo de seguida. A ventoinha de arrefecimento funcionará à velocidade máxima durante 30 segundos para estabilizar a temperatura interna.

DEFINIÇÕES DE SEGURANÇA—Selecione e prima para activar as definições de segurança. O menu de definições de segurança permite activar e definir a protecção por senha.

Voltar		✓	
Senha	ACTIVAR	Desact	Eliminar
Alterar senha		✓	
Sair do menu		✓	

SENHA—Ao activar a utilização de uma senha de protecção, será apresentado um ecrã que lhe pede para introduzir uma senha sempre que ligar a ficha à tomada eléctrica e ligar o projector. Por predefinição, esta função encontra-se desactivada. É possível activar esta funcionalidade ao seleccionar **Activado**. Se a senha tiver sido definida anteriormente, digite a senha primeiro e selecione a função. A função de protecção mediante introdução de uma senha será activada da próxima vez que ligar o projector. Se activar esta função, ser-lhe-á pedido para introduzir a senha do projector após ligar o projector:

1 Primeiro pedido para introdução da senha:

- a Aceda ao menu **Outros**, prima e depois selecione **Senha** para **Activar** as definições de senha.

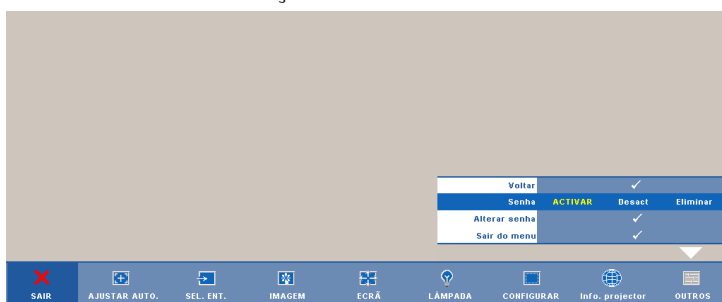

- b Activar a função de Senha fará aparecer um ecrã para introdução de caracteres, introduza um número composto por 4 dígitos e prima o botão .

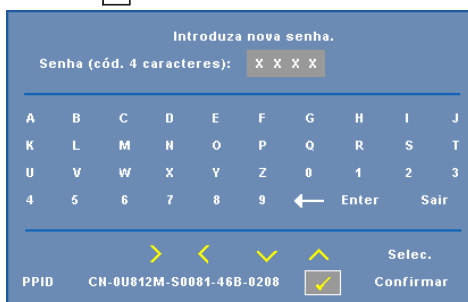

Introduza nova senha.

Senha (cód. 4 caracteres): X X X X

A	B	C	D	E	F	G	H	I	J
K	L	M	N	O	P	Q	R	S	T
U	V	W	X	Y	Z	0	1	2	3
4	5	6	7	8	9	←	Enter	Sair	

Selec.

Confirmar

PPID CN-0U012M-S0001-46B-0208

- c Para confirmar, introduza novamente a senha.
- d Se a confirmação da senha for feita com êxito, pode aceder às funções e utilitários do projector.
- 2 Caso tenha introduzido uma senha inválida, ser-lhe-ão dadas mais 2 tentativas. Após três tentativas inválidas, o projector desliga-se automaticamente.



NOTA: Se se esquecer da sua senha, contacte a DELL™ ou uma equipa de suporte qualificado.

- 3 Para desactivar a função de senha, seleccione **Desactivado** para desactivar a função.
- 4 Para eliminar a senha, seleccione **Eliminar**.

ALTERAR SENHA—Introduza a senha original, de seguida introduza a senha nova e confirme-a novamente.

Introduza a senha original.

Senha (cód. 4 caracteres): X X X X

A	B	C	D	E	F	G	H	I	J
K	L	M	N	O	P	Q	R	S	T
U	V	W	X	Y	Z	0	1	2	3
4	5	6	7	8	9	←	Enter	Sair	

➤ ➤ ⏴ ⏵ Selec.
 PPID CN-0U812M-S0081-46B-0208 Confirmar

Introduza nova senha.

Senha (cód. 4 caracteres): X X X X

A	B	C	D	E	F	G	H	I	J
K	L	M	N	O	P	Q	R	S	T
U	V	W	X	Y	Z	0	1	2	3
4	5	6	7	8	9	←	Enter	Sair	

➤ ➤ ⏴ ⏵ Selec.
 PPID CN-0U812M-S0081-46B-0208 Confirmar

Introduza nova senha outra vez.

Senha (cód. 4 caracteres): X X X X

A	B	C	D	E	F	G	H	I	J
K	L	M	N	O	P	Q	R	S	T
U	V	W	X	Y	Z	0	1	2	3
4	5	6	7	8	9	←	Enter	Sair	





➤ ➤ ⏴ ⏵ Selec.
 PPID CN-0U812M-S0081-46B-0208 Confirmar

LEGENDAS OCULTAS—Selecione **Activado** para activar as legendas ocultas e active o menu de legendas ocultas. Selecione uma opção de legendas ocultas: CC1, CC2, CC3, e CC4.

Voltar					✓
Selec.	CC1	CC2	CC3	CC4	
Sair do menu					✓

 **NOTA:** A opção de legendas ocultas está disponível apenas para NTSC.

PADRÃO TESTE—O Teste Padrão é usado para testar a focagem e a resolução.

É possível activar ou desactivar o **Teste Padrão** ao seleccionar **Desactivar, 1** ou **2**. Também é possível invocar o **Teste Padrão 1** ao premir e manter os botões  e  no painel de controlo em simultâneo durante 2 segundos. Também é possível invocar o teste padrão 2 ao premir e manter os botões  e  no painel de controlo em simultâneo durante 2 segundos.

Teste Padrão 1:

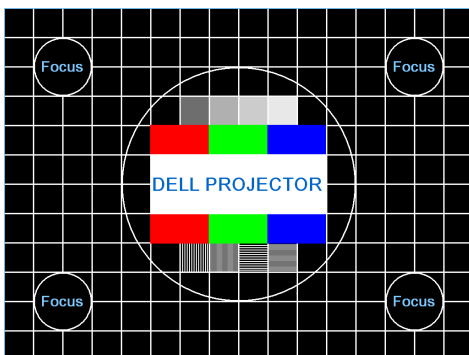

Teste Padrão 2:

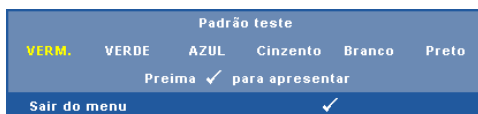

PRED. FÁBRICA—Selecione e prima  para restaurar todas as definições para a predefinição de fábrica; é apresentada a seguinte mensagem de aviso.



Os itens repostos incluem as definições relativas aos sinais provenientes do computador e aos sinais de vídeo.

Instalação de Rede Sem Fios



NOTA: O seu computador deverá dispor dos seguintes requisitos mínimos de sistema:

Sistema Operativo:

- Windows

Microsoft Windows 2000 com service pack 4 ou superior, Windows XP Home ou Professional Service pack 2 32-bit (recomendado), e Windows Vista 32-bit

- MAC

MacBook e superior, MacOS 10.5 e superior

Requisitos mínimos de Hardware:

a Intel Pentium III-800 MHZ (ou superior)

b Mínimo de 256MB de RAM, 512 MB ou mais recomendado.

c 10MB de espaço disponível no disco

d Super VGA com suporte para resolução 800 x 600 a 16 bits ou superior (PC e ecrã)

e Adaptador de Ethernet (10 / 100 bps) para ligação ethernet

f Adaptador WLAN suportado para ligação WLAN (qualquer dispositivo sem fios em conformidade com a norma NDIS 802.11b ou 802.11g)

Browser da Internet

Microsoft Internet Explorer 6.0 ou 7.0 (recomendado), Firefox 1.5 ou 2.0, e Safari 3.0 e superior

Para poder utilizar o projector numa ligação sem fios deverá efectuar os seguintes passos:

- 1 Instale a antena sem fios. Consulte "Instalar a Antena" na página 10.
- 2 Active a ligação sem fios no projector. Consulte "REDES COM E SEM FIOS" na página 43.
- 3 Defina o menu de Selecção de Entrada para **Redes Com e Sem Fios**. Consulte "SELECCIONAR ENTRADA" na página 35. Será apresentado o menu **Ecrã de Guia de Ligação Sem Fios** disponibilizado abaixo:



- 4 Anote o **CÓDIGO DE INÍCIO DE SESSÃO**, **NOME DA REDE (SSID)**, e **ENDEREÇO IP**. Irá precisar destes dados posteriormente para iniciar sessão.
- 5 Ligue o seu computador à rede do **4610X WIRELESS PLUS**.

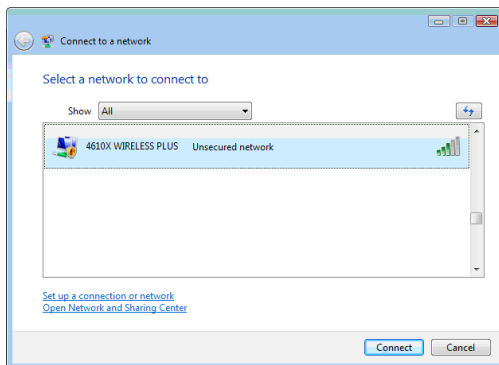

 **NOTA:**

- O seu computador deverá dispor de função de rede sem fios para detectar a ligação.
- Ao ligar à rede do 4610X WIRELESS PLUS perderá a ligação sem fios a outras redes sem fios.

6 Abra o seu browser da Internet. Será direccionado automaticamente para a página Web da Gestão da Web do 4610X WIRELESS PLUS.

 **NOTA:** Se a página Web não carregar automaticamente, introduza o endereço de IP anotado a partir do ecrã do projectar na barra de endereço do browser.



7 A página da Gestão da Web do 4610X WIRELESS PLUS é aberta. Se for a primeira utilização, clique em Transferir.



8 Seleccione o sistema operativo apropriado e clique em **Transferir**.

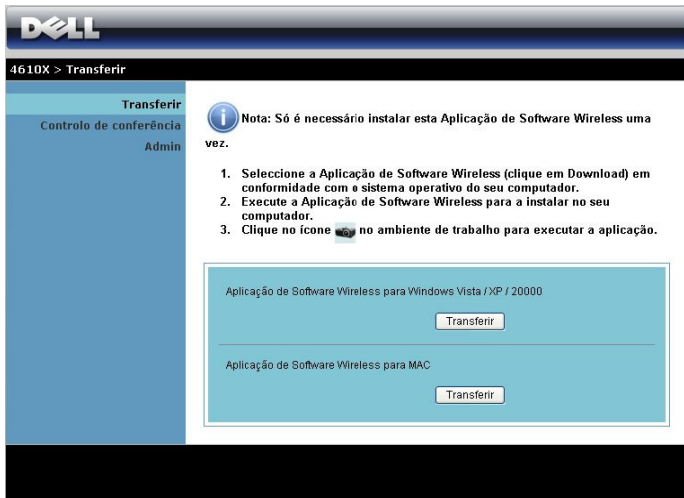

9 Clique em **Executar** para iniciar a instalação única do software.

 **NOTA:** Pode optar por guardar o ficheiro e instalá-lo posteriormente. Para esse efeito clique em **Guardar**.

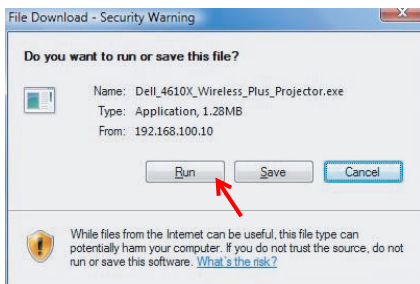

 **NOTA:** Poderão ser apresentadas as seguintes mensagens de aviso, seleccione **Executar** e **Permitir** respectivamente.

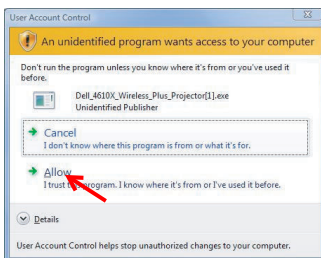
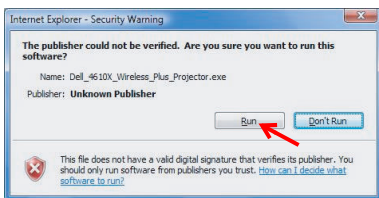

- 10 A instalação do software terá início. Siga as instruções apresentadas no ecrã para completar a configuração.

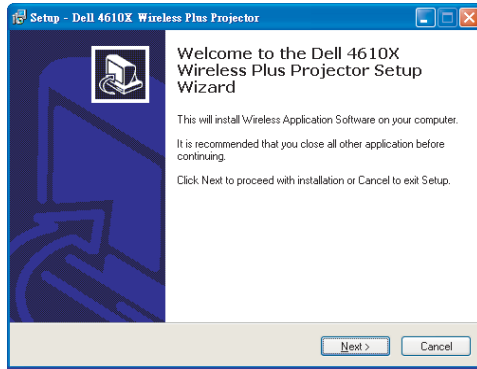

Software da Aplicação de Rede Sem Fios do 4610X WIRELESS PLUS

Uma vez concluída a instalação, o software da Aplicação de Rede Sem Fios do 4610X WIRELESS PLUS iniciará e procurará o projector automaticamente. Será apresentado o ecrã abaixo.



Iniciar sessão

Para comunicar com o projector, introduza o Código de Início de sessão providenciado no Passo 4 da secção "Instalação de Rede Sem Fios, e clique em OK.















NOTA: Se o **Endereço IP** não for detectado, introduza o **Endereço IP** apresentado no canto inferior esquerdo do ecrã.

Compreender os Botões

Depois de iniciar sessão com sucesso, será apresentado o seguinte ecrã.







Item	Descrição
1	Barra de Estado Apresenta as informações de IP e CÓDIGO DE INÍCIO DE SESSÃO
	 Menu Clique para activar o menu da aplicação.
	 Botão Minimizar Clique para minimizar a aplicação.
	 Botão Fechar Clique para sair da aplicação.
2	Controlo da Barra de Ferramentas
	 Ecrã Inteiro Clique para projectar a imagem em ecrã inteiro.
	 Repartido 1 Clique para projectar a imagem no canto superior esquerdo do ecrã.
	 Repartido 2 Clique para projectar a imagem no canto superior direito do ecrã.
	 Repartido 3 Clique para projectar a imagem no canto inferior esquerdo do ecrã.
	 Repartido 4 Clique para projectar a imagem no canto inferior direito do ecrã.
	 Parar Clique para parar a projecção.
	 Pausar Clique para pausar a projecção.
 Actualizar Clique para actualizar a imagem projectada.	
3	Estado da Ligação
	 Ícone de Ligação Intermitente quando a projecção está em decurso.

Projectar uma Apresentação

- Para projectar uma apresentação clique em qualquer um dos botões de projecção



- Para pausar a apresentação clique em . O ícone ficará verde.
- Para continuar a apresentação clique em  novamente.
- Para parar a apresentação clique em .

 **NOTA:** As informações seguintes referem-se apenas ao modo de apresentação de dados por rede sem fios. A apresentação da imagem pode ser lenta ou a imagem pode não ser apresentada de forma suave se estiver a apresentar um vídeo ou uma animação, consulte a tabela de taxa de tramas abaixo para mais informações.

Taxa de tramas da Apresentação através de Rede Sem Fios

% de Variação do Ecrã ¹	Tramas estimadas por segundo ²
<5 %	30 ³
<10%	16 ³
<20%	12 ³
<40%	8 ³
<75%	5 ³
100%	3 ³
> 100%	≤ 2 ⁴

 **NOTA:**

- 1 A percentagem de variação do ecrã é baseada numa relação de 1024 x 768. Exemplo, apresentação de um vídeo com resolução de 320 x 240 num monitor com resolução de 1024 x 768, a variação do ecrã é de 9,8%.
- 2 A taxa de tramas efectiva pode ser diferente devido a uma variedade de factores, como o ambiente da rede, o conteúdo da imagem, as condições do sinal, localização, e desempenho do processador.
- 3 Sob ambiente de WLAN desimpedido com uma ligação 802.11g, e sem esticamento do ecrã.
- 4 Comprimido para 1024 x 768 e sob a norma 802.11g.

 **NOTA:** O seu computador não entrará no modo S1 (modo de espera) / S3 (modo de suspensão) / S4 (modo de hibernação) durante a execução de uma apresentação através de rede sem fios.

Utilizar o Menu

Clique em  para apresentar o menu.

Gestão da Web
Procurar o projector
Fazer Token da Aplicação
Info
Acerca de
Sair

GESTÃO DA WEB—Clique para abrir a página de Gestão da Web. Consulte "Gerir o Projector a Partir da Gestão Web" na página 59.

PROCURAR O PROJECTOR—Clique para procurar e ligar ao projector sem fios.

FAZER TOKEN DA APLICAÇÃO—Clique para fazer token da aplicação. Consulte "Fazer Token da Aplicação" na página 78.

INFO—Clique para apresentar as informações do sistema.

ACERCA DE —Clique para apresentar a versão da aplicação.

SAIR—Clique para fechar a aplicação.

Gerir o Projector a Partir da Gestão Web

Configurar a Definição de Rede

Se o projector estiver conectado a uma rede, pode aceder ao projector através do browser da Internet. Para configurar as definições de rede, consulte "REDES COM E SEM FIOS" na página 43.

Aceder à Gestão Web

Utilize o Internet Explorer 5.0 (e mais recente) ou o Netscape Navigator 7.0 (e mais recente) e introduza o endereço IP. Agora pode aceder à Gestão Web e gerir o projector a partir de uma localização remota.

Página de Início



- Aceda à página de Início da Gestão Web ao aceder ao endereço IP do projector através do browser. Consulte "REDES COM E SEM FIOS" na página 43.
- Selecciono o idioma para a gestão Web a partir da lista.
- Clique em qualquer item do menu no separador à esquerda para aceder à página.

Transferir o Software da Aplicação Sem Fios

Consulte também "Instalação de Rede Sem Fios" na página 51.

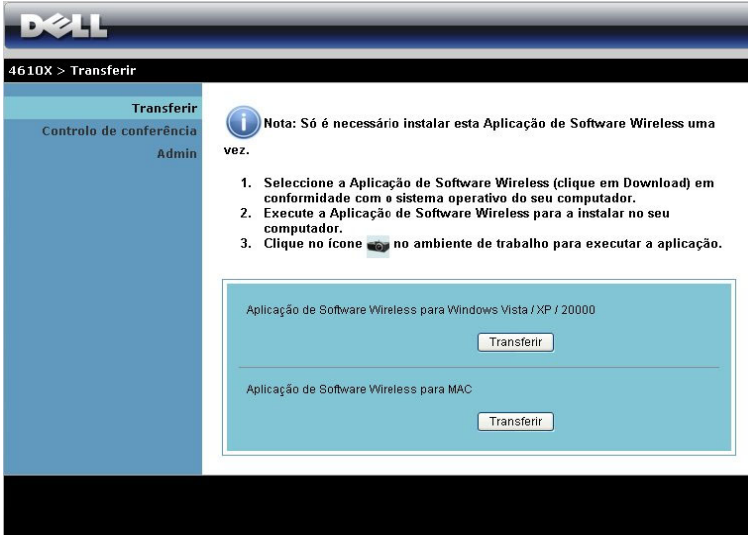

The screenshot shows a Dell website interface for the 4610X model. The top navigation bar includes the Dell logo and the text "4610X > Transferir". A left sidebar menu lists "Transferir", "Controlo de conferência", and "Admin". The main content area features an information icon and a note: "Nota: Só é necessário instalar esta Aplicação de Software Wireless uma vez." Below the note is a three-step instruction list: 1. Seleccione a Aplicação de Software Wireless (clique em Download) em conformidade com o sistema operativo do seu computador. 2. Execute a Aplicação de Software Wireless para a instalar no seu computador. 3. Clique no ícone [ícone] no ambiente de trabalho para executar a aplicação. At the bottom of the main content area, there are two download options, each with a "Transferir" button: "Aplicação de Software Wireless para Windows Vista / XP / 20000" and "Aplicação de Software Wireless para MAC".

Clique no botão **Transferir** correspondente ao sistema operativo do seu computador.

Controlo de Conferência

Esta função permite-lhe gerir apresentações de conferência a partir de várias fontes sem usar cabos para o projector, e permite-lhe controlar a forma como cada apresentação é exibida no ecrã.

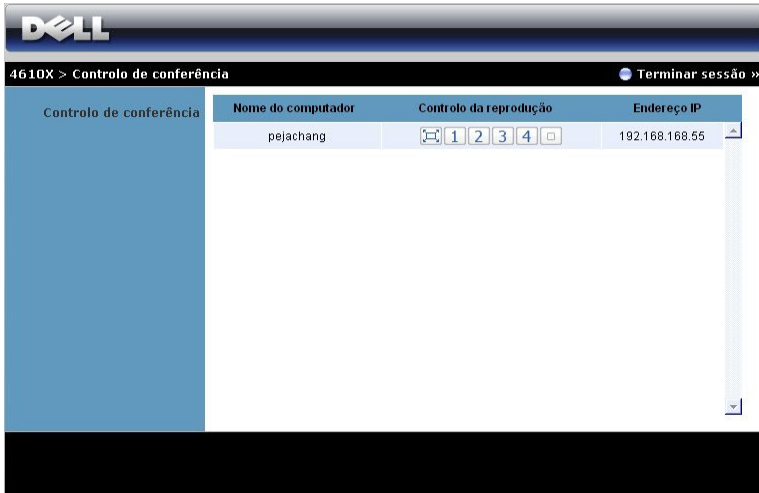

Nome do Computador: Lista os computadores ligados para o controlo de conferência.

Controlo de Reprodução: Clique nos botões para controlar a forma como a projecção de cada computador é apresentada no ecrã.

- Projecção em ecrã inteiro — A apresentação do computador ocupa todo o ecrã.
- 1 Repartido 1 – A apresentação do computador é apresentada no canto superior esquerdo do ecrã.
- 2 Repartido 2 – A apresentação do computador é apresentada no canto superior direito do ecrã.
- 3 Repartido 3 – A apresentação do computador é apresentada no canto inferior esquerdo do ecrã.
- 4 Repartido 4 – A apresentação do computador é apresentada no canto inferior direito do ecrã.
- Parar – A projecção do computador é parada.

Endereço IP: Apresenta o endereço IP de cada computador.



NOTA: Para terminar a conferência clique em **Terminar sessão**.

Propriedades de Gestão

Admin



The screenshot shows the Dell Admin interface. At the top, there is a Dell logo and a navigation bar. Below the logo, the text "4610X > Admin" is visible. The main content area is divided into a left sidebar and a main panel. The sidebar contains the text "Transferir", "Controlo de conferência", and "Admin". The main panel contains a login form with the following fields and buttons:

Senha admin	<input type="password"/>	<input type="button" value="Iniciar sessão"/>
PPID	CN-00F545-S0081-925-0000	

É necessária uma palavra-passe de administrador para aceder à página de Administração.

- **Senha admin:** Introduza a Palavra-passe de Administrador e clique em **Iniciar sessão**. A palavra-passe predefinida é "admin". Para alterar a palavra-passe, consulte a secção "Alterar senhas" na página 67.

Estado do Sistema

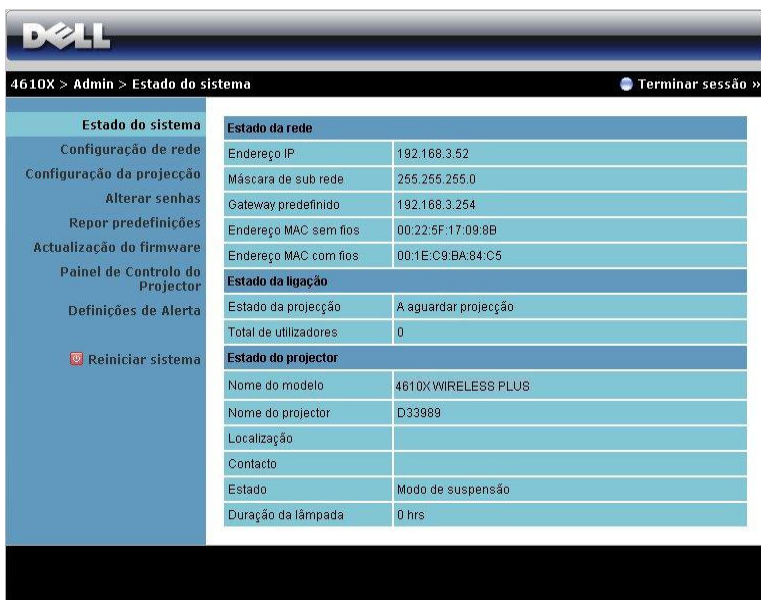

The screenshot displays the 'Estado do Sistema' (System Status) page for a Dell 4610X projector. The page features a navigation menu on the left and a main content area with three sections: 'Estado da rede' (Network Status), 'Estado da ligação' (Connection Status), and 'Estado do projectador' (Projector Status). The 'Estado da rede' section shows IP address 192.168.3.52, subnet mask 255.255.255.0, and gateway 192.168.3.254. The 'Estado da ligação' section shows the projector is in 'A aguardar projecção' (Waiting for projection) state with 0 users. The 'Estado do projectador' section shows the model name '4610X WIRELESS PLUS', serial number 'D33989', and a battery life of 0 hours.

Estado do sistema		
Configuração de rede	Estado da rede	
Configuração da projecção	Endereço IP	192.168.3.52
Alterar senhas	Máscara de sub rede	255.255.255.0
Repor predefinições	Gateway predefinido	192.168.3.254
Actualização do firmware	Endereço MAC sem fios	00:22:5F:17:09:8B
Painel de Controlo do Projector	Endereço MAC com fios	00:1E:C9:BA:84:C5
Definições de Alerta	Estado da ligação	
 Reiniciar sistema	Estado da projecção	A aguardar projecção
	Total de utilizadores	0
	Estado do projectador	
	Nome do modelo	4610X WIRELESS PLUS
	Nome do projector	D33989
	Localização	
	Contacto	
	Estado	Modo de suspensão
	Duração da lâmpada	0 hrs

Apresenta informações relativas ao Estado da Rede, Estado da Ligação, e Estado do Projector .

Estado da Rede

Consulte a secção OSD na página 43.

4610X > Admin > Configuração de rede Terminar sessão »

Estado do sistema
Configuração de rede
Configuração da projecção
Alterar senhas
Repor predefinições
Actualização do firmware
Painel de Controlo do Projector
Definições de Alerta
 Reiniciar sistema

Configuração IP	<input checked="" type="radio"/> Obter automaticamente um endereço IP <input type="radio"/> Usar o seguinte endereço IP
	Endereço IP: 192 168 100 10
	Máscara de sub rede: 255 255 255 0
	Gateway predefinido: 192 168 100 10
	Servidor DNS: 192 168 100 10
Configuração do servidor DHCP	<input checked="" type="radio"/> Auto <input type="radio"/> Desactivar
	Iniciar IP: 192 168 100 11
	Termina IP: 192 168 100 254
	Máscara de sub rede: 255 255 255 0
	Gateway predefinido: 192 168 100 10
	Servidor DNS: 192 168 100 10
Configuração da ligação sem fios	LAN sem fios: <input checked="" type="radio"/> Activar <input type="radio"/> Desactivar
	Região: ---- WORLDWIDE ----
	SSID: 4610X WIRELESS PLUS
	Transmitir SSID: <input checked="" type="radio"/> Activar <input type="radio"/> Desactivar
	Canal: Auto
	WEP: Desactivar
	Chave:
GateKeeper: <input type="radio"/> Autorizar tudo <input type="radio"/> Bloquear tudo <input type="radio"/> Só Internet (porta 80 e 443)	

Aplicar Cancelar

Configuração do IP

- Seccione **Obter automaticamente um endereço IP** para atribuir um endereço IP ao projector automaticamente, ou **Usar o seguinte endereço IP** para atribuir um endereço de IP manualmente.

Configuração do Servidor DHCP

- Seccione **Auto** para configurar automaticamente os endereços de **Inicial IP**, **Terminar IP**, **Máscara de Sub-rede**, **Gateway Predefinido**, e **Servidor DNS** a partir do servidor DHCP, ou **Desactivar** para desactivar esta função.

Configuração Ligação da Sem Fios

- Seccione **Activar** para configurar a **Região**, **SSID**, **Transmitir SSID**, **Canal**, **WEP**, e **Chave**. Seccione **Desactivar** para desactivar a configuração de rede sem fios.

SSID: Use um comprimento máximo de 32 caracteres.

WEP: Pode desactivar a chave WEP ou seleccionar um cadeia de caracteres de 64-bit ou de 128-bit em codificação ASCII ou HEX.

Chave: Se a opção WEP estiver activada, deverá definir o valor da chave em conformidade com o modo WEP que seleccionou.

GateKeeper (Segurança)

- Existem 3 opções:

Autorizar Tudo: Os utilizadores podem aceder à rede do escritório através da rede sem fios do projector.

Bloquear Tudo: Os utilizadores não podem aceder à rede do escritório através da rede sem fios do projector.

Só Internet: O acesso dos utilizadores está bloqueado mas reserva capacidade para ligação à Internet.

Clique no botão **Aplicar** para guardar e aplicar as alterações. O projector terá de ser reiniciado para que as alterações se tornem efectivas.

Configuração de Projectão

The screenshot shows the Dell configuration utility interface. At the top, there is a navigation bar with the Dell logo and the text '4610X > Admin > Configuração da projecção'. On the right side of this bar, there is a button labeled 'Terminar sessão »'. Below the navigation bar is a sidebar menu with the following items: 'Estado do sistema', 'Configuração de rede', 'Configuração da projecção' (highlighted), 'Alterar senhas', 'Repôr predefinições', 'Actualização do firmware', 'Painel de Controlo do Projector', 'Definições de Alerta', and 'Reiniciar sistema'. The main content area is divided into two sections: 'Configuração da projecção' and 'Configuração do Projector'. The 'Configuração da projecção' section contains three rows: 'Resolução' with a dropdown menu set to 'XGA (1024x768)', 'Profundidade da cor' with a dropdown menu set to 'Normal (16 bit)', and 'Código de início de sessão' with three radio button options: 'Desactivar', 'Aleatório', and 'Utilizar o seguinte código' followed by a text input field. The 'Configuração do Projector' section contains three rows: 'Nome do modelo' with a text input field containing '4610X WIRELESS PLUS', 'Nome do projector' with a text input field containing 'D33969', and 'Localização' with a text input field. At the bottom right of the configuration area, there are two buttons: 'Aplicar' and 'Cancelar'.

Configuração de Projectção

- **Resolução:** Permite-lhe seleccionar a resolução. As opções são: XGA (1024 x 768) e WXGA (1280 x 768).
- **Profundidade da Cor:** Permite-lhe seleccionar a profundidade de cor para apresentações mais vívidas. As opções são: Normal (16 bit) e Alta (32 bit).
- **Código de Início de Sessão:** Selecciona como pretende que o código de início de sessão seja gerado pelo projector. Existem 3 opções:
 - **Desactivar:** Não será necessário código para iniciar sessão no sistema.
 - **Aleatório:** A predefinição é **Aleatório**. O código de início de sessão será gerado aleatoriamente.
 - **Utilizar o seguinte código:** Introduza um código de 4 dígitos. Este código será usado para iniciar sessão no sistema.

Configuração do Projector

- Configure as informações de **Nome do Modelo**, **Nome do Projector**, **Localização** e **Contacto** (até 21 caracteres para cada campo).

Clique no botão **Aplicar** para guardar e aplicar as alterações. O projector terá de ser reiniciado para que as alterações se tornem efectivas.

Alterar senhas

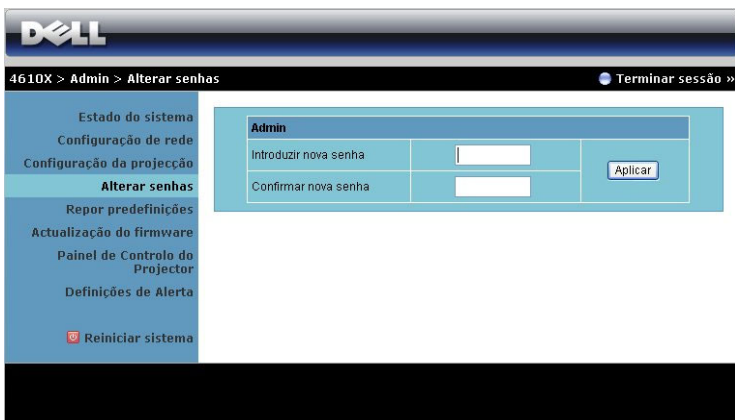

The screenshot shows the Dell Projector Admin web interface. At the top left is the Dell logo. Below it, a breadcrumb trail reads "4610X > Admin > Alterar senhas". On the top right, there is a "Terminar sessão »" link. A left-hand navigation menu lists several options: "Estado do sistema", "Configuração de rede", "Configuração da projecção", "Alterar senhas" (highlighted in blue), "Repor predefinições", "Actualização do firmware", "Painel de Controlo do Projector", "Definições de Alerta", and "Reiniciar sistema" (with a red square icon). The main content area is titled "Admin" and contains a form with two input fields: "Introduzir nova senha" and "Confirmar nova senha". An "Aplicar" button is positioned to the right of the second input field.

Esta página permite-lhe alterar a palavra-passe de administrador.

- **Introduzir nova senha:** Introduza a palavra-passe nova.
- **Confirmar nova senha:** Introduza a Palavra-passe novamente e clique em Aplicar.



NOTA: Contacte a Dell se se esquecer da sua palavra-passe de administrador.

Repor Predefinições

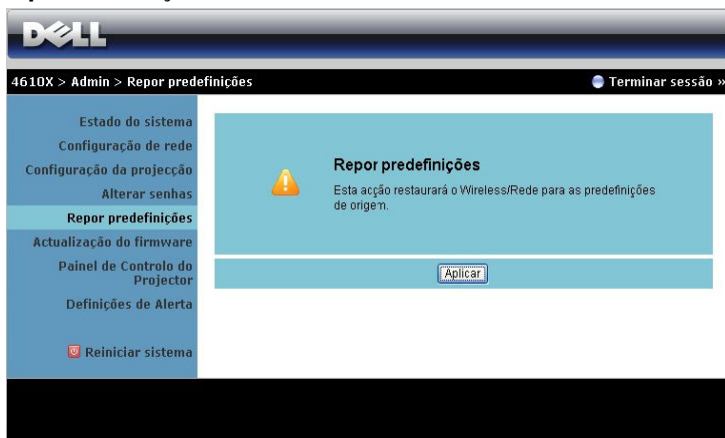

The screenshot shows the Dell Projector Admin interface. At the top, there is a black header with the Dell logo on the left and the text '4610X > Admin > Repor predefinições' on the right. Below the header is a navigation sidebar with the following items: 'Estado do sistema', 'Configuração de rede', 'Configuração da projecção', 'Alterar senhas', 'Repor predefinições' (highlighted in blue), 'Actualização do firmware', 'Painel de Controlo do Projector', 'Definições de Alerta', and 'Reiniciar sistema'. The main content area has a light blue background and contains a warning icon (a yellow triangle with an exclamation mark) next to the heading 'Repor predefinições'. Below the heading, the text reads: 'Esta acção restaurará o Wireless/Rede para as predefinições de origem.' At the bottom of this section is a button labeled 'Aplicar'.

Clique no botão **Aplicar** para restaurar todas as definições de redes com e sem fios para as definições predefinidas originais.

Actualização de Firmware

Utilize a página de Actualização de Firmware para actualizar o firmware do seu projector.

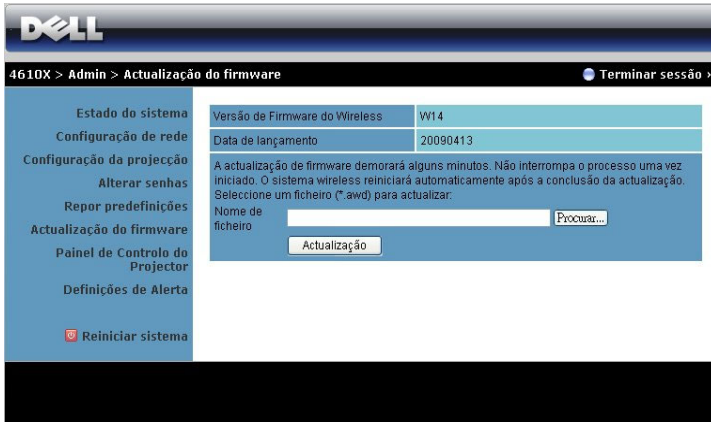

Para iniciar a actualização de firmware, proceda aos passos seguintes:

- 1 Prima **Procurar** para seleccionar o ficheiro de actualização.
- 2 Clique no botão **Actualização** para iniciar. Aguarde que o sistema actualize o firmware do seu dispositivo.

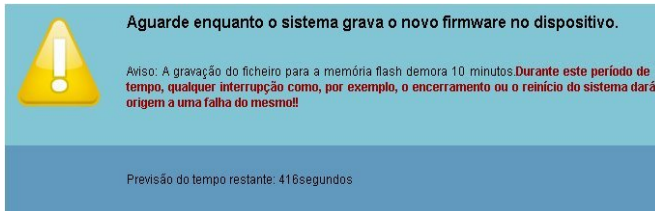

ATENÇÃO: Não interrompa o processo de actualização uma vez que pode causar erros no sistema!

- 3 Clique em Confirmar quando a actualização estiver concluída.

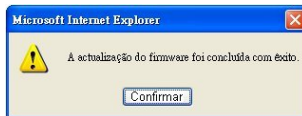

Painel de Controlo do Projector

DELL

4610X > Admin > Painel de Controlo do Projector Terminar sessão »

Estado do sistema
Configuração de rede
Configuração da projecção
Alterar senhas
Repor predefinições
Actualização do firmware

Painel de Controlo do Projector

Definições de Alerta
Reiniciar sistema

Informação do projector

Estado do projector	Modo de suspensão	Actualizar
Modo de poupança de energia	Desact	Alimentação LIGADA Alimentação DESLIGADA
Estado de Alerta	Bom	Limpar

Controlo de imagem

Modo de funcionamento	<input type="radio"/> Modo Normal <input type="radio"/> Modo económico
Modo do projector	Projectão frontal-Secretária
Seleccionar origem de sinal	Nenhum
Modo de vídeo	Modo de apresentação
Ecrã vazio	<input type="radio"/> Actvar <input checked="" type="radio"/> Desact
Relação de aspecto	<input checked="" type="radio"/> Origem <input type="radio"/> 4:3 <input type="radio"/> Wide
Briho	0 (0-100) Definir
Contraste	0 (0-100) Definir
Ajuste automático	

Controlo do áudio

Entrada de Áudio	Áudio-A
Volume	0 (0-20) Definir
Altifalante	<input type="radio"/> Actvar <input checked="" type="radio"/> Desact
Volume de Alerta	Desact
Pred. fábrica	

Informações do Projector

- **Estado do Projector:** Existem 4 estados: Lâmpada Ligada, Modo de Suspensão, Poupança de Energia e A Arrefecer. Prima o botão **Actualizar** para actualizar o estado e as definições de controlo.
- **Modo de Poupança de Energia:** A poupança de energia pode ser definida para Desactivada, 30, 60, 90, ou 120 minutos. Para mais informações, consulte a "Poup. Energia" na página 46.
- **Estado de Alerta:** Existem 5 estados de alerta: Erro da lâmpada, Horas da lâmpada a terminar, Sobre-aquecimento do projector, Erro da ventoinha, e Sobre-aquecimento da lâmpada. O projector pode entrar no modo de protecção se algum destes alertas estiver activado. Para sair do modo de protecção prima o botão **Limpar** para limpar o Estado de Alerta antes de Ligar o projector.

Controlo de Imagem

- **Modo de Funcionamento:** Permite-lhe seleccionar o modo de funcionamento. As duas opções são: Modo Normal e Modo ECO.
- **Modo do Projector:** Permite-lhe seleccionar o modo do projector, consoante a forma como o projector estiver montado. Existem 4 modo de projecção: Projecção Frontal-Secretária, Projecção Frontal-Montagem no Tecto, Projecção Posterior-Secretária e Projecção Posterior-Montagem no Tecto.
- **Seleccionar origem de sinal:** O menu de selecção de fonte de sinal permite-lhe seleccionar a fonte de entrada do seu projector. É possível seleccionar VGA-A, VGA-B, S-Vídeo, Vídeo Composto, HDMI e Rede Com e Sem Fios.
- **Modo de Vídeo:** Seleccionar um modo para otimizar a imagem apresentada com base na forma como o projector está a ser utilizado:
 - **Apresentação:** Adequado para apresentação de diapositivos.
 - **Brilho:** Brilho e contraste máximos.
 - **Vídeo:** Para visualizar vídeos e fotografias.
 - **sRGB:** Proporciona uma representação de cor mais fidedigna.
 - **Personalizado:** Definições preferenciais do utilizador.
- **Ecrã Vazio:** É possível seleccionar Activado ou Desactivado.
- **Relação de Aspecto:** Permite-lhe seleccionar uma relação de aspecto para ajustar a forma como a imagem é apresentada.
- **Brilho:** Seleccionar o valor para ajustar o brilho da imagem.
- **Contraste:** Seleccionar o valor para ajustar o contraste de visualização.

Clique no botão de **Ajustamento Automático** para ajustar as definições automaticamente.

Controlo de Áudio

- **Entrada de Áudio:** Seleccionar a fonte de entrada. As opções são: Áudio-A, Áudio-B, Áudio-C, e HDMI.
- **Volume.** Seleccionar o valor (0~20) para o volume de áudio.
- **Altifalante:** Seleccionar Activado para activar a função de áudio ou Desactivado para desactivar a função de áudio.
- **Volume de Alerta:** Permite definir o volume do alarme sonoro (Desligado, Baixo, Médio ou Alta) para indicação de ligar/desligar, aviso e botões de comando.

Clique no botão **Pred. Fábrica** para restaurar para as predefinições de fábrica.

Definições de Alerta

The screenshot shows the Dell Projector Alert Settings web interface. At the top, there is a navigation bar with the Dell logo and the breadcrumb "4610X > Admin > Definições de Alerta". A "Terminar sessão" button is visible in the top right. On the left, a sidebar menu lists various system settings, with "Definições de Alerta" selected. Below the sidebar, there are three main sections: "Alerta de E-mail", "Definições SMTP", and "Condição de alerta".

Alerta de E-mail

Activar Desactivar

Para: @

Cc: @

De: @

Assunto: 4610X WIRELESS PLUS-D33963 Alerta

Definições SMTP

Servidor de saída SMTP:

Nome de utilizador:

Senha:

Condição de alerta

Aviso da lâmpada

Tempo de vida remanescente diminuto

Aviso de temperatura

Módulo de Lâmpada não genuíno

Alerta de E-mail

- Alerta por Correio Electrónico: É possível definir se pretende ser notificado por e-mail (Activar) ou não (Desactivar).
- De/CC/Para: Pode introduzir um endereço de e-mail de remetente (De) e recipientes (Para/Cc) para receber notificações quando ocorrer uma falha ou erro.
- Assunto: Pode introduzir o assunto do e-mail.

Clique no botão **Teste de Alerta de E-mail** para testar as definições de alerta por correio electrónico.

Definições SMTP

- **Servidor de saída SMTP**, **Nome de utilizador** e **Senha** deverão ser facultados pelo seu administrador de rede ou MIS.

Condição de Alerta

- É possível seleccionar as falhas e avisos que deverão ser notificadas por e-mail. Quando qualquer uma das condições de aviso ocorrer, será enviado um e-mail para os recipientes (Para/Cc).

Clique no botão **Guardar** para guardar as definições.

Reiniciar Sistema

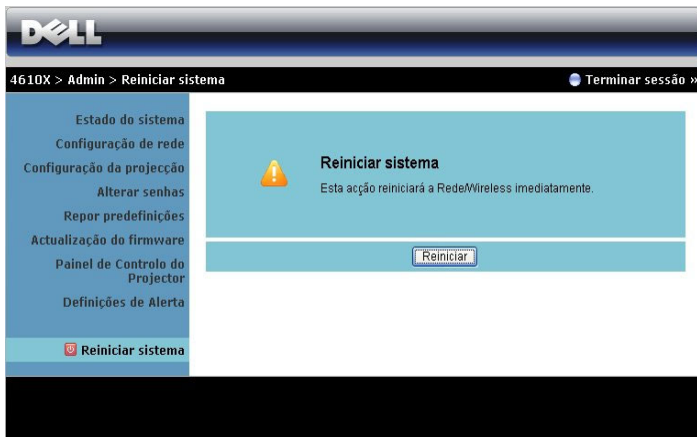

Clique no botão **Reiniciar** para reiniciar o sistema.

Crestron



Para a função Crestron.

DICAS:

Gostaria de ter acesso remoto ao projector através da Internet. Qual é a melhor configuração para o browser?

Para ter uma configuração otimizada do browser, siga os passos abaixo.

- 1** Abra **Painel de Controlo** → **Opções da Internet** → **Geral** separador → **Ficheiros Temporários da Internet** → **Definições** → Seleccione **Todas as visitas às páginas**.
 - 2** Algumas firewall ou anti-vírus podem bloquear a aplicação http, se for possível, desligue a firewall ou anti-vírus.
-

Gostaria de ter acesso remoto ao projector através da Internet. Que número de porta devo abrir na firewall para esse efeito?

As seguintes são as portas TCP/IP que o projector usa.

UDP/TCP	Porta Número	Descrição
TCP	80	Configuração Web (HTTP)
UDP/TCP	25	SMTP: Usado para direccionamento de e-mails entre servidores de correio
UDP/TCP	161	SNMP: Protocolo de Gestão de Rede Simples
UDP	9131	AMX: Usado para descoberta AMX

Porque razão é que não consigo aceder ao projector através da Internet?

- 1** Verifique se o seu computador/portátil está ligado à Internet.
 - 2** Verifique junto do seu MIS ou administrador de rede se o seu computador/portátil está na mesma subrede.
-

Porque razão é que não consigo aceder ao servidor SMTP?

- 1** Verifique junto do seu MIS ou administrador de rede se a função de servidor SMTP está aberta para o projector e se o IP atribuído ao projector tem permissão de acesso ao servidor SMTP. O número de porta SMTP do projector é 25, este valor não pode ser alterado.
- 2** Verifique se o servidor de saída SMTP, nome de utilizador, e palavra-passe estão devidamente definidas.
- 3** Alguns servidores SMTP verificarão se o endereço de e-mail "De" está em conformidade com o "Nome de utilizador" e "Palavra-passe". Por exemplo, se utilizar test@dell.com como endereço de e-mail no campo "De". Também deverá usar as informações de conta test@dell.com para o Nome de utilizador e a palavra-passe no servidor SMTP.

Porque razão é que não consigo receber o alerta de teste apesar de o projector ter indicado que o e-mail de teste já foi enviado?

Pode dever-se ao facto de o servidor SMTP ter reconhecido o e-mail de alerta com spam ou devido a restrições do servidor SMTP. Verifique junto do seu MIS ou administrador de rede as definições do servidor SMTP.

Configuração da Firewall e Perguntas Frequentes

P: Porque razão não consigo aceder à Página de Gestão Web?

R: A configuração da firewall do seu computador pode estar a bloquear o acesso à Página de Gestão Web. Consulte as seguintes definições de configuração.

Protecção da Firewall	Configuração
McAfee Security Center	<ol style="list-style-type: none">1 Inicie o McAfee Security Center (Iniciar > Todos os Programas > McAfee > McAfee Security Center).2 No separador personal firewall plus clique em Visualizar a Lista das Aplicações da Internet.3 Encontre e seleccione Dell 4610X Wireless Plus Projector a partir da lista.4 Clique com o botão direito do rato na coluna Permissões correspondente.5 Seleccione Permitir Acesso Total a partir do menu de contexto.
Norton AntiVirus	<ol style="list-style-type: none">1 Abra o Norton AntiVirus (Iniciar > Todos os Programas > Norton AntiVirus > Norton AntiVirus).2 Clique no menu Opções e seleccione Norton AntiVirus.3 Na página de Estado seleccione Internet Worm Protection.4 Encontre e seleccione Dell 4610X Wireless Plus Projector a partir da lista de programas.5 Clique com o botão direito do rato na coluna Acesso à Internet correspondente.6 Seleccione Permitir Todos a partir do menu de contexto.7 Clique em OK.

Protecção da Firewall	Configuração
Sygate Personal Firewall	<ol style="list-style-type: none"> 1 Abra a Sygate Personal Firewall (Iniciar > Todos os Programas > Sygate > Sygate Personal Firewall). 2 A partir da lista de Aplicações em execução encontre e clique com o botão direito do rato sobre Dell 4610X Wireless Plus Projector. 3 Seleccione Permitir a partir do menu de contexto.
Firewall do Windows	<ol style="list-style-type: none"> 1 Abra a Firewall do Windows (Iniciar > Todos os Programas > Painel de Controlo). Clique duas vezes sobre a Firewall do Windows. 2 No separador Geral desseleccione Não permitir excepções. 3 No separador Excepções clique no botão Adicionar Programa... 4 Encontre e seleccione Dell 4610X Wireless Plus Projector a partir da lista de programas e clique em OK. 5 Clique em OK para confirmar as definições de excepções.
Zone Alarm	<ol style="list-style-type: none"> 1 Abra a Zone Alarm Firewall (Iniciar > Todos os Programas > Zone Labs > Zone Labs Center). 2 Na página do Controlo do Programa encontre e seleccione Dell 4610X Wireless Plus Projector a partir da lista. 3 Clique com o botão direito do rato na coluna Acesso de confiança correspondente. 4 Seleccione Permitir a partir do menu de contexto. 5 Clique com o botão direito do rato e seleccione Permitir para as colunas Acesso à Internet, Servidor de confiança, e Servidor de Internet.

Fazer Token da Aplicação

O Token da Aplicação permite-lhe a acção de Conectar e Apresentar com um Token USB.

- 1 A partir do software da aplicação, clique em  > Fazer Token da Aplicação.
- 2 É apresentado o seguinte ecrã. Clique em **Seguinte**.



- 3 Conecte uma unidade flash a uma das portas USB do computador. Selecciona a unidade a partir da lista e clique em **Seguinte**.



- 4 Clique em **Concluir** para fechar o assistente.



Resolução de Problemas do Projector

Se tiver problemas com o projector, consulte as seguintes sugestões para resolução de problemas. Se o problema persistir contacte a Dell™ (consulte a secção Contactar a Dell™ na página 92).



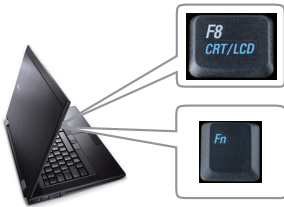

Problema

Não aparece qualquer imagem no ecrã.



Solução Possível

- Certifique-se de que a tampa da lente está removida e de que o projector está ligado.
- Certifique-se de que a SELECÇÃO DE ENTRADA está devidamente definida no menu OSD.
- Certifique-se de que a porta gráfica externa está activada. Se estiver a utilizar um computador portátil Dell™, prima os botões (Fn+F8). Se estiver a utilizar um computador de outra marca, consulte a respectiva documentação. O sinal de saída do computador não está em conformidade com as normas industriais. Na eventualidade de isto acontecer, actualize o controlador de vídeo do computador. Para os computadores Dell, visite o suporte em support.dell.com.
- Certifique-se de que todos os cabos estão devidamente ligados. Consulte "Ligar o Projector" na página 9.
- Certifique-se de que os pinos dos conectores não estão dobrados ou partidos.
- Certifique-se de que a lâmpada está instalada correctamente (consulte "Substituição da lâmpada" na página 85).
- Utilize **Padrão de Teste** no menu **Outros**. Certifique-se de que as cores do padrão de teste estão correctas.

Problema (continuação)	Solução Possível (continuação)
Fonte de Entrada em Falta. Não é possível alternar para uma Fonte de Entrada em particular.	Vá a Activar/Desactivar Fontes Avançado, certifique-se de que é possível Activar a Fonte de Entrada em particular.
Apresentação parcial ou incorrecta da imagem ou deslocamento da mesma	<p>1 Prima o botão de Ajuste automático existente no controlo remoto ou no painel de controlo.</p> <p>2 Se estiver a utilizar um computador portátil Dell™, defina a resolução do computador para XGA (1024 x 768):</p> <p>a Clique com o botão direito do rato sobre o ambiente de trabalho do Microsoft® Windows®, clique em Propriedades e seleccione o separador Definições.</p> <p>b Verifique se a definição para a porta externa do monitor apresenta os valores 1024 x 768 pixéis.</p> <p>c Prima as teclas   (Fn+Ctrl).</p> <p>Se estiver com dificuldade em alterar a resolução ou se o seu monitor bloquear, reinicie todo o equipamento e o projector.</p> <p>Se não estiver a utilizar um computador portátil Dell?, consulte a documentação do seu computador. O sinal de saída do computador pode não estar em conformidade com as normas industriais. Na eventualidade de isto acontecer, actualize o controlador de vídeo do computador. Para os computadores Dell, visite o suporte em support.dell.com.</p>
O ecrã não mostra a sua apresentação	Se estiver a utilizar um computador portátil, prima   (Fn+Ctrl).
A imagem está instável ou apresenta alguma cintilação.	Ajuste a opção de rastreamento no separador Ecrã (apenas no modo PC).
A imagem apresenta uma barra vertical trémula.	Ajuste a frequência no separador Ecrã (apenas no modo PC).

Problema (continuação)	Solução Possível (continuação)
A cor da imagem não está correcta	<ul style="list-style-type: none"> • Se o ecrã receber o sinal de saída errado do placa gráfica, por favor defina o tipo de sinal para RGB no separador Ecrã do menu. • Utilize Padrão de Teste no menu Outros. Certifique-se de que as cores do padrão de teste estão correctas.
A imagem não está focada	<ol style="list-style-type: none"> 1 Ajuste o anel de focagem na lente do projector. 2 Certifique-se de que a tela de projecção se encontra dentro dos limites de distância especificados para o projector (3,94 pés [1,2m] a 32,81 pés [10m]).
A imagem é ampliada no modo de 16:9 do DVD	<p>O projector detecta automaticamente o formato de entrada do sinal. Manterá a relação de aspecto da imagem projectada de acordo com o formato de entrada do sinal com uma definição Original.</p> <p>Se a imagem ainda estiver esticada, ajuste a relação de aspecto no menu Configurar apresentado no ecrã.</p>
A imagem está invertida.	<p>Selecione a opção Configurar no ecrã e ajuste o modo do projector.</p>
A lâmpada queimou ou emite estalidos	<p>Quando a lâmpada atinge o fim da sua vida útil, esta pode queimar ou pode emitir estalidos. Se tal acontecer, o projector não volta a ligar. Para substituir a lâmpada, consulte a secção "Substituição da lâmpada" na página 85.</p>
O LED LAMP está âmbar estável	<p>Se o LED LAMP ficar âmbar estável, substitua a lâmpada.</p>

Problema (continuação)	Solução Possível (continuação)
O LED LAMP está cor-de-laranja e intermitente	<p>Se a luz LAMP se apresentar em âmbar intermitente, a ligação ao módulo de lâmpada pode estar cortada. Verifique por favor o módulo de lâmpada e certifique-se de que este está devidamente instalado.</p> <p>Se as luzes LAMP e Power estiverem a piscar em âmbar, o controlador da lâmpada e o projector desligar-se-ão automaticamente.</p> <p>Se as luzes LAMP e TEMP estiverem a piscar em âmbar e a luz Power estiver em azul estável, a roda de cores falhou e o projector irá desligar automaticamente.</p> <p>Para sair do modo de protecção, prima e mantenha o botão ALIMENTAÇÃO durante 10 segundos.</p>
O LED LAMP está âmbar estável	O projector sobreaqueceu. O projector desliga-se automaticamente. Volte a ligá-lo após arrefecimento do mesmo. Se o problema persistir, contacte a Dell™.
O LED TEMP está âmbar intermitente	Uma das ventoinhas do projector falhou e este desliga-se automaticamente. Tente sair do modo do projector ao premir e manter o botão ALIMENTAÇÃO durante 10 segundos. Aguarde cerca de 5 minutos por favour e tente ligar o projector novamente. Se o problema persistir, entre em contacto com a Dell™.
Não é apresentada nenhuma informação no ecrã	Experimente premir o botão Menu no painel de controlo durante 15 segundos para desbloquear o menu. Consulte as informações sobre a opção Bloquear menu na página 45.
O controlo remoto não está a funcionar correctamente ou funciona apenas numa área restrita	As pilhas podem estar fracas. Verifique se o feixe laser proveniente do controlo remoto está demasiado fraco. Se tal for o caso, substitua as pilhas gastas por 2 pilhas AAA novas.

Sinais de Orientação

Estado do projector	Descrição	Botões de comando			Indicador	
		Botão de alimentação	Botão Menu	Outros	TEMP (Âmbar)	LAMP (Âmbar)
Modo de suspensão	Projector no modo de suspensão. Pronto para ligar.	AZUL Intermitente	Desligado	Desligado	Desligado	Desligado
Modo de aquecimento	O projector precisa de algum tempo para aquecer e ligar.	AZUL	AZUL	AZUL	Desligado	Desligado
Lâmpada ligada	Projector no modo Normal, preparado para apresentar uma imagem.  Nota: O menu não está acessível.	AZUL	AZUL	Desligado	Desligado	Desligado
Modo de arrefecimento	O projector está a arrefecer para desligar.	AZUL	Desligado	Desligado	Desligado	Desligado
Modo de poupança de energia	O modo de poupança de energia foi activado. O projector entrará automaticamente no modo de suspensão se não for detectada entrada de um sinal no espaço de duas horas.	ÂMBAR Intermitente	Desligado	Desligado	Desligado	Desligado
A arrefecer antes do modo de Poupança de Energia.	O projector demora 60 segundos a arrefecer antes de entrar no modo de poupança de energia.	ÂMBAR	Desligado	Desligado	Desligado	Desligado
O projector sobreaqueceu	As entradas de ventilação podem estar bloqueadas ou a temperatura ambiente pode estar acima de 35°C. O projector desliga-se automaticamente. Certifique-se de que as entradas de ar não estão bloqueadas e de que a temperatura ambiente está dentro dos valores normais. Se o problema persistir, entre em contacto com a Dell.	Desligado	Desligado	Desligado	ÂMBAR	Desligado
A lâmpada sobreaqueceu	A lâmpada sobreaqueceu. As entradas de ar podem estar bloqueadas. O projector desliga-se automaticamente. Volte a ligá-lo após arrefecimento do mesmo. Se o problema persistir, entre em contacto com a Dell.	AZUL	Desligado	Desligado	ÂMBAR	Desligado
O controlador da lâmpada sobreaqueceu	O controlador da lâmpada sobreaqueceu. As entradas de ar podem estar bloqueadas. O projector desliga-se automaticamente. Volte a ligá-lo após arrefecimento do mesmo. Se o problema persistir, entre em contacto com a Dell.	ÂMBAR	Desligado	Desligado	ÂMBAR	Desligado
Avaria da ventoinha	Uma das ventoinhas falhou. O projector desliga-se automaticamente. Se o problema persistir, entre em contacto com a Dell.	Desligado	Desligado	Desligado	ÂMBAR Intermitente	Desligado
Avaria do controlador da lâmpada	O controlador da lâmpada falhou. O projector desliga-se automaticamente. Desligue o cabo de alimentação após três minutos e depois volte a ligar o projector. Se o problema persistir, contacte a Dell.	ÂMBAR Intermitente	Desligado	Desligado	Desligado	ÂMBAR Intermitente
Avaria da roda de cores	Não é possível iniciar a roda de cores. O projector falhou e por isso desliga-se automaticamente. Desligue o cabo de alimentação após três minutos e depois volte a ligar o projector. Se o problema persistir, contacte a Dell.	AZUL	Desligado	Desligado	ÂMBAR Intermitente	ÂMBAR Intermitente

Falha da lâmpada	A lâmpada está defeituosa. Substitua a lâmpada.	Desligado	Desligado	Desligado	Desligado	ÂMBAR
Falha – alimentação CC (+12 V)	A alimentação foi interrompida. O projector desliga-se automaticamente. Desligue o cabo de alimentação após três minutos e depois volte a ligar o projector. Se o problema persistir, contacte a Dell.	ÂMBAR Intermitente	Desligado	Desligado	ÂMBAR	ÂMBAR
Falha – alimentação CC (secundária)	A alimentação foi interrompida. O projector desliga-se automaticamente. Desligue o cabo de alimentação após três minutos e depois volte a ligar o projector. Se o problema persistir, contacte a Dell.	ÂMBAR Intermitente	Desligado	Desligado	ÂMBAR	Desligado
A ligação ao módulo de lâmpada falhou	A ligação ao módulo de lâmpada pode estar cortada. Verifique por favor o módulo de lâmpada e certifique-se de que este está devidamente instalado. Se o problema persistir, entre em contacto com a Dell.	Desligado	Desligado	Desligado	Desligado	ÂMBAR Intermitente

Substituição da lâmpada

⚠ ATENÇÃO: Antes de iniciar qualquer dos procedimentos desta secção, siga as Instruções de Segurança conforme descrito em página 7.

Substitua a lâmpada quando vir a mensagem "A lâmpada está a aproximar-se do fim da sua vida útil em funcionamento total. Sugerimos a sua substituição! www.dell.com/lamps" no ecrã. Se o problema persistir mesmo após a substituição da lâmpada, contacte a Dell™. Para mais informações, consulte a secção "Contacte a Dell™" na página 92.

⚠ ATENÇÃO: Utilize uma lâmpada original para assegurar condições de funcionamento apropriadas e seguras para o projector.

⚠ ATENÇÃO: A lâmpada fica muito quente quando está em funcionamento. Não tente substituir a lâmpada até que o projector tenha arrefecido durante pelo menos 30 minutos.

⚠ ATENÇÃO: Não toque na lâmpada ou no vido da mesma seja em que circunstância for. As lâmpadas dos projectores são muito frágeis e podem partir-se se tocar nelas. Os pedaços de vidro partido são aguçados e podem causar ferimentos.

⚠ ATENÇÃO: Se a lâmpada partir, remova todos os pedaços de vidro partido do projector e elimine-os ou recicle-os de acordo com as leis estaduais, locais ou federais. Para mais informações consulte www.dell.com/hg.

- 1 Desligue o projector e o respectivo cabo de alimentação.
- 2 Deixe que o projector arrefeça durante pelo menos 30 minutos.
- 3 Desaperte os dois parafusos que seguram a tampa da lâmpada, e remova a tampa.
- 4 Desaperte os dois parafusos que seguram a lâmpada.
- 5 Puxe a lâmpada pela respectiva pega metálica.

✍ NOTA: A Dell™ pode exigir a devolução das lâmpadas substituídas ao abrigo do estipulado na garantia. Caso contrário, contacte a entidade local de recolha de lixo para saber onde fica o local de recolha de lâmpadas usadas mais próximo.

- 6 Substitua a lâmpada por uma nova.



- 7 Aperte os dois parafusos que seguram a lâmpada.
- 8 Reponha a tampa da lâmpada e aperte os dois parafusos.
- 9 Restaure o tempo de utilização da lâmpada seleccionando "Sim" para a opção **Reposição de Lâmpada** no separador **Lâmpada** do OSD (consulte o menu de Lâmpada na página página 41). Quando for instalado um novo módulo de lâmpada, o projector detecta-o automaticamente e restaura as horas da lâmpada.



ATENÇÃO: Eliminação de lâmpadas (apenas para os Estados Unidos)
 **A LÂMPADA NO INTERIOR DESTA PRODUTO CONTÉM MERCÚRIO E DEVE SER RECICLADA OU ELIMINADA DE ACORDO COM AS LEIS LOCAIS, ESTADUAIS OU FEDERAIS. PARA MAIS INFORMAÇÕES, VISITE O SITE WWW.DELL.COM/HG OU CONTACTE A ELECTRONIC INDUSTRIES ALLIANCE ATRAVÉS DO ENDEREÇO WWW.EIAE.ORG. PARA OBTEN INFORMAÇÕES ESPECÍFICAS ACERCA DA ELIMINAÇÃO DAS LÂMPADAS VISITE O SITE WWW.LAMPRECYCLE.ORG.**

Especificações

Válvula de Luz	XGA DMD Tipo X de 0,55", DarkChip2™
Brilho	Intensidade luminosa de 3500 ANSI lúmen (máx.)
Relação de Contraste	2000:1 Típico (Full on/Full off)
Uniformidade	85% padrão (Norma Japonesa - JBMA)
Número de pixéis	1024 x 768 (XGA)
Cores apresentadas no ecrã	16,7M cores
Velocidade da Roda de Cores	2X
Lente de Projecção	F-Stop: F/ 2,4~2,66 Distância focal, f=18,2~21,8 mm 1,2X Lente de Zoom manual Relação de projecção =1,6~1,92 panorâmico e tele
Tamanho do Ecrã de Projecção	Entre 76 cm e 6,24 m (30 e 307 polegadas) (diagonal)
Distância de Projecção	Entre 1,2 m e 10 m (3,94 e 32,81 pés)
Compatibilidade de Vídeo	Vídeo Composto / S-vídeo: NTSC (J, M, 4,43), PAL (B, D, G, H, I, M, N, Nc, 60), SECAM (B, D, G, K, K1, L) Vídeo Componente via VGA & HDMI 1080i/p, 720p, 576i/p, 480i/p
Fonte de Alimentação	CA90-264 50/60 Hz universal com entrada PFC
Consumo de Energia	Modo normal: 375W ± 10% @ 110Vca (Rede Sem Fios Activada) Modo eco: 330W ± 10% @ 110Vca (Rede Sem Fios Activada) Modo de poupança de energia: <24W (Ligação de rede sem fios activada, velocidade da ventoinha no mínimo) Modo de suspensão: <12W ± 10% @ 110Vca (Rede Sem Fios Activada) < 1W (Rede Sem Fios Desactivada)

Áudio	2 altifalantes x 5 watt RMS
Nível de Ruído	35 dB(A) no Modo de funcionamento normal, 32 dB(A) no Modo económico
Peso	2,97 ± 0,02 kg (6,55 ± 0,05 libras)
Dimensões (L x A x C)	286 x 110 x 247,8 mm (11,26 x 4,33 x 9,76 polegadas)

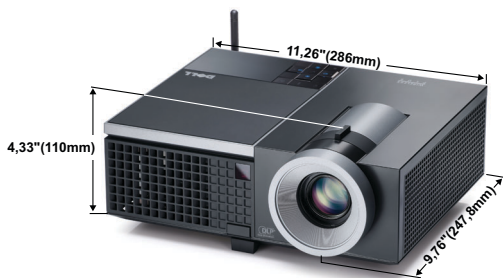

Condições ambientais	<p>Temperatura de funcionamento: 5°C - 35°C (41°F- 95°F)</p> <p>Humidade: 80% máximo</p> <p>Temperatura de armazenamento: 0°C a 60°C (32°F a 140°F)</p> <p>Humidade: 90% máximo</p> <p>Temperatura de transporte: -20°C a 60°C (-4°F a 140°F)</p> <p>Humidade: 90% máximo</p>
Conectores de entrada/saída (I/O)	<p>Alimentação: Um conector de alimentação CA (3 pinos – entrada C14)</p> <p>Entrada VGA: Dois conectores d-Sub de 15 pinos (Azul), VGA-A & VGA-B, para sinais de entrada RGB analógico/Componente.</p> <p>Saída VGA: Um conector D-Sub de 15 pinos (Preto) para loop-through VGA-A.</p> <p>Entrada S-Vídeo: Um conector S-Vídeo padrão de 4 pinos min-DIN para sinal Y/C.</p> <p>Entrada de vídeo composto: Um conector RCA Amarelo para sinal CVBS.</p> <p>Entrada HDMI: Um conector HDMI para suporte HDMI 1.3. Compatível com a especificação HDCP.</p>

	Entrada de Áudio Analógico: Dois mini conectores estéreo de 3,5 mm (Azul) & um par de conectores RCA (Vermelho/Branco).
	Saída de áudio variável: Um mini conector estéreo de 3,5 mm (Verde).
	Porta USB: Uma porta USB escrava para suporte remoto.
	Porta RS232: Uma porta mini-DIN de 6 pinos para comunicação via RS232.
	Porta RJ45: Um conector RJ45 para controlo do projector através da rede.
	Saída 12V: Uma saída de relé máxima de 12V CC / 200mA para controlo de ecrã automático.
Sem Fios	Norma Sem Fios: IEEE802.11b/g
	Sistema Operativo: Windows Vista/XP/2000, MAC OS X
	Suporte: Apresentação de diapositivos e controlo do projector.
	Permite a ligação de até 20 utilizadores em simultâneo.
	Ecrã repartido 4 em 1. Permite a projecção simultânea de 4 apresentações de dispositivos.
	Modo de Controlo de Conferência.
Lâmpada	Lâmpada de 280 W substituível pelo utilizador (vida útil até 2500 horas no modo económico)



NOTA: A especificação de tempo de vida útil da lâmpada para qualquer projector é exclusivamente a medição da degradação de brilho, e não é e especificação do tempo que uma lâmpada leva a falhar e a parar de emitir luz. A vida útil da lâmpada é definida como o tempo que uma amostra de mais de 50 por cento de lâmpadas levam a demonstrar uma diminuição de brilho em aproximadamente 50 por cento do lúmen nominal para a lâmpada especificada. A especificação da vida da lâmpada não é garantida. O período de funcionamento efectivo de uma lâmpada pode variar consoante as condições de utilização e os padrões de utilização. A utilização do projector em condições extremas, que podem incluir ambientes poeirentos, temperaturas elevadas, muitas horas diárias e encerramento forçado, resultará muito seguramente na redução do período de funcionamento ou possível falha da lâmpada.

Distribuição dos pinos do conector RS232

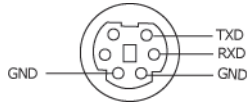

Protocolo RS232

- Definições de comunicação

Definições de ligação	Valor
Velocidade de Transmissão:	19200
Bits de Dados:	8
Paridade	Nenhuma
Bits de Paragem	1

- Tipos de comandos

Para aceder ao menu OSD e ajustar as definições.

- Sintaxe dos comandos de controlo (do PC para o projector)

[H][AC][SoP][CRC][ID][SoM][COMMAND]

- Exemplo:** Comando "Ligar" (Enviar primeiro byte menos significativo)

--> 0xBE, 0xEF, 0x10, 0x05, 0x00, 0xC6, 0xFF, 0x11, 0x11, 0x01, 0x00, 0x01

- Lista dos Comandos de Controlo

Para ver o último código RS232, visite o sítio Web de Suporte da Dell em: support.dell.com.

Modos de Compatibilidade (Analogica/Digital)

Resolução	Taxa de Actualização (Hz)	Frequência de Sincronização Horizontal (KHz)	Relógio de Pixéis (MHz)
640 x 350	70,087	31,469	25,175
640 x 480	59,940	31,469	25,175
640 x 480 p60	59,940	31,469	25,175
720 x 480 p60	59,940	31,469	27,000
720 x 576 p50	50,000	31,250	27,000
720 x 400	70,087	31,469	28,322
640 x 480	75,000	37,500	31,500
848 x 480	60,000	31,020	33,750
640 x 480	85,008	43,269	36,000
800 x 600	60,317	37,879	40,000
800 x 600	75,000	46,875	49,500
800 x 600	85,061	53,674	56,250
1024 x 768	60,004	48,363	65,000
1280 x 720 p50	50,000	37,500	74,250
1280 x 720 p60	60,000	45,000	74,250
1920 x 1080 i50	50,000	28,125	74,250
1920 x 1080 i60	60,000	33,750	74,250
1280 x 720	59,855	44,772	74,500
1024 x 768	75,029	60,023	78,750
1280 x 800	59,810	49,702	83,500
1366 x 768	59,790	47,712	85,500
1360 x 768	60,015	47,712	85,500
1024 x 768	84,997	68,677	94,500
1440 x 900	59,887	55,935	106,500
1152 x 864	75,000	67,500	108,000
1280 x 960	60,000	60,000	108,000
1280 x 1024	60,020	63,981	108,000
1152 x 864	85,000	77,095	119,651
1400 x 1050	59,978	65,317	121,750
1280 X 800	84,880	71,554	122,500
1280 x 1024	75,025	79,976	135,000
1440 X 900	74,984	70,635	136,750
1680 x 1050	59,954	65,290	146,250
1280 x 960	85,002	85,938	148,500
1920 x 1080	60,000	67,500	148,500
1400 X 1050	74,867	82,278	156,000
1280 x 1024	85,024	91,146	157,000
1440 X 900	84,842	80,430	157,000
1600 x 1200	60,000	75,000	162,000

Como contactar a Dell

Para clientes nos Estados Unidos, ligue 800-WWW-DELL (800-999-3355).



NOTA: Se não tiver uma ligação de Internet, pode encontrar as informações de contacto na sua factura de compra, etiqueta de embalo, talão, ou catálogo de produto Dell.

A Dell™ faculta várias opções de serviço e suporte on-line e telefónico. A disponibilidade varia consoante o país e o produto, e alguns serviços podem não estar disponíveis na sua área. Para contactar a Dell para vendas, suporte técnico, ou questões de serviço ao cliente:

- 1 Visite support.dell.com.
- 2 Verifique o seu país ou região no menu pendente **Escolha Um País/Região** no fundo da página.
- 3 Clique em **Contacte-nos** no lado esquerdo da página.
- 4 Seleccione a ligação de serviço ou suporte apropriado consoante a sua necessidade.
- 5 Escolha o método de contactar a Dell que seja da sua conveniência.

Apêndice: Glossário

ANSI Lumens — Norma para medição do brilho. É calculado dividindo uma imagem de um metro quadrado em nove rectângulos iguais, medindo a lux (ou brilho), lendo no centro de cada rectângulo, e calculando a média destes nove pontos.

Relação de Aspecto—A relação de aspecto mais comum é 4:3 (4 por 3). Os formatos de televisão e de vídeo por computador mais antigos apresentam uma relação de aspecto de 4:3, o que significa que a largura da imagem é 4/3 da altura.

Brilho—Quantidade de luz emitida por um monitor ou ecrã de projecção ou um dispositivo de projecção. O brilho do projector é medido em ANSI lúmen.

Temperatura de Cor—A aparência de cor da luz branca. Temperatura de cor baixa implica uma luz mais quente (mais amarela/vermelha) enquanto que uma temperatura de cor alta implica uma luz mais fria (mais azul). A unidade padrão para a temperatura de cor é o Kelvin (K).

Vídeo Componente—Um método de transmissão de vídeo de qualidade num formato que consiste no sinal luminescente e em dois sinais de prominência separados e são definidos como Y'P'b'P'r para o sinal componente analógico e como Y'Cb'Cr' para o sinal componente digital. O vídeo componente está também disponível nos leitores de DVD.

Vídeo Composto — Um sinal de vídeo que combina a luma (brilho), chroma (cor), burst (referência de cor), e sync (sinais de sincronização horizontal e vertical) num sinal de onda transportado num único par de fios. Existem três tipos de formatos, nomeadamente, NTSC, PAL e SECAM.

Resolução Comprimida— Se as imagens de entrada forem de maior resolução do que a resolução nativa do projector, a imagem resultante será ajustada para a resolução nativa do projector. A natureza de compressão num dispositivo digital implica que algum conteúdo da imagem seja perdido.

Relação de Contraste— Gama de valores claros e escuros de uma imagem, ou a relação entre os seus valores máximos e mínimos. A indústria dos projectores utiliza dois métodos para medição desta relação.

- 1 *Full on/off* -mede a intensidade da luz produzida por uma imagem toda branca (Full on) e a intensidade da luz produzida por uma imagem toda negra (Full off).
- 2 *ANSI* - mede um padrão de 16 rectângulos pretos e brancos alternados. A intensidade média da luz produzida por um rectângulo branco dividida pela intensidade média da luz produzida pelos rectângulos pretos para determinar a relação de contraste ANSI.

O contraste Full On/Off apresenta sempre valores superiores ao contraste ANSI para o mesmo projector.

dB— decibél—Unidade utilizada para expressar a diferença relativa em termos da potência ou intensidade, geralmente entre dois sinais acústicos ou eléctricos, igual a dez vezes o logaritmo comum da relação dos dois níveis.

Diagonal do ecrã—Método para medição do tamanho de um ecrã ou de uma imagem projectada. A medição é feita a partir de um canto até ao canto oposto. Um ecrã que meça 2,7 m de altura e 3,6 m de largura tem uma diagonal de 4,5 m. Neste documento, partimos do princípio de que as dimensões diagonais se referem à tradicional relação de 4:3 de uma imagem de computador, tal como se descreve no exemplo acima.

DHCP — Protocolo de Configuração de Anfitrião Dinâmico — Protocolo de rede que permite que um servidor atribua automaticamente um endereço TCP/IP a um dispositivo.

DLP[®]— Digital Light Processing™ (Processamento Digital de Luz)—RTecnologia de ecrã reflexivo desenvolvida pela Texas Instruments, e que utiliza pequenos espelhos manipulados. A luz passa através de um filtro de cor e é enviada para os espelhos DLP que dispõem as cores RGB de maneira a formarem uma imagem projectada no ecrã, este sistema de espelhos é também conhecido como DMD.

DMD— Dispositivo Digital de Micro-Espelhos— Cada DMD é composto por milhares de espelhos feitos de uma liga de alumínio inclinados e microscópicos montados num suporte oculto.

DNS — Sistema de Nome de Domínio — Serviço de Internet que traduz nomes de domínio em endereços IP.

Distância focal—Distância que vai da superfície da lente até ao ponto de focagem.

Frequência—Taxa de repetição dos sinais eléctricos medida em ciclos por segundo. Expressa em Hz (Hertz).

HDPCP — Protecção de Banda Larga para Conteúdo Digital — Especificação desenvolvida pela Intel™ Corporation para proteger o entretenimento digital através de uma interface digital, como DVI, HDMI.

HDMI— Interface Multimédia de Alta Resolução— Transporta vídeo de alta definição comprimido assim como áudio digital e dados de controlo do dispositivo num único conector.

Hz (Hertz) — Unidade de frequência.

IEEE802.11 — Conjunto de normas para comunicação redes de área local sem fios (WLAN). 802.11b/g usa a banda de 2,4GHz.

Correcção keystone—Dispositivo que corrige a distorção de uma imagem projectada (geralmente, a parte de cima da imagem apresenta-se larga e a parte de baixo estreita) devido ao ângulo incorrecto de posicionamento do projector.

Distância máxima— Distância entre o projector e o ecrã e que permite ao projector projectar uma imagem que seja visível (suficientemente clara) numa sala escura.

Tamanho máximo da imagem—Tamanho máximo de uma imagem projectada por um projector numa sala às escuras. Este tamanho é geralmente limitado pelo alcance focal

dos elementos ópticos.

Distância mínima—Menor distância a que um projector pode focar uma imagem no ecrã.

NTSC— National Television Standards Committee (Comité do Sistema Nacional de Televisão). Padrão Norte-Americano para vídeo e transmissão, com um formato de vídeo de 525 linhas a 30 imagens por segundo.

PAL— Phase Alternating Line (Linha com Alternância de Fase). Um padrão Europeu para vídeo e transmissão, com um formato de vídeo de 625 linhas a 25 imagens por segundo.

Inverter imagem— Capacidade que permite inverter a imagem na horizontal. Num ambiente de projecção frontal normal, o texto, os gráficos, etc. apresentam-se ao contrário. A inversão da imagem é utilizada numa situação de projecção posterior.

RGB— Red (Vermelho), Green (Verde), Blue (Azul)— Designação utilizada geralmente para descrever um monitor que requer sinais separados para cada uma destas três cores.

S-Vídeo-Norma de transmissão de vídeo que utiliza um conector mini-DIN de 4 pinos para enviar a informação de vídeo através de dois cabos de sinal designados como luminância (brilho, Y) e crominância (cor, C). A norma S-Vídeo é também referida como Y/C.

SECAM— Um padrão Francês e Internacional para vídeo e transmissão, proximamente relacionado com o PAL mas com um método diferente de envio de informação de cor.

SSID — Service Set Identifiers (Conjunto de Identificadores do Serviço) — Nome usado para identificar a LAN sem fios específica à qual o utilizador pretende conectar.

SVGA -Super Video Graphics Array- 800 x 600 pixéis.

SXGA— Super Extended Graphics Array—1280 x 1024 pixéis.

UXGA— Ultra Extended Graphics Array—1600 x 1200 pixéis.

VGA— Video Graphics Array—640 x 480 pixéis.

WEP — Wired Equivalent Privacy (Privacidade Equivalente a Rede Com Fios) — Método para a encriptação de dados de comunicação. A chave de encriptação é criada e comunicada apenas ao utilizador em actividade, de forma que os dados de comunicação não podem ser descodificados por terceiros.

XGA— Extended Video Graphics Array— 1024 x 768 pixéis.

Lente de Zoom— Lente com uma distância focal variável que permite ao operador ampliar ou reduzir a imagem.

Relação da lente de zoom-Diferença entre a imagem mais pequena e a imagem maior que uma lente consegue projectar a partir de uma distância fixa. Por exemplo, uma taxa de 1.4:1 significa que uma imagem de 3 m sem zoom mediria 4 m com o zoom no máximo.

Índice

A

Ajustamento da Imagem Projectada 23

Ajustamento da Altura do Projector 23

baixar o projector

Botão de elevação 23

Pé elevatório 23

Roda para ajustamento da inclinação 23

Ajustamento do Zoom e da Focagem do Projector 24

Anel de focagem 24

Botão de zoom 24

Altifalante 46

assistência

como contactar a Dell 92

Áudio-B 9

Áudio-C 9

áudio-C 9

C

Captura Ecrã 45

Contactar a Dell 6, 82, 85

Controlo Remoto 29

Receptor IV (Infravermelhos) 28

Cortar o som 46

D

Definições de Alimentação 46

Definições de Áudio 46

Definições de Menu 44

Definições de Segurança 47

Definições do Ecrã 45

Dell

Contactos 92

Desligar Rápido 47

E

Ecrã 45

Entrada de Áudio 46

Especificações

Áudio 88

Brilho 87

Compatibilidade de Vídeo 87

Condições ambientais 88

Conectores de entrada/saída (I/O) 88

Consumo de Energia 87

Cores apresentadas no ecrã 87

Dimensões 88

Distância de Projecção 87

Fonte de Alimentação 87

Lente de Projecção 87

Nível de Ruído 88

Número de pixéis 87

- Peso 88
- Protocolo RS232 90
- Relação de Contraste 87
- Tamanho do Ecrã de Projecção 87
- Uniformidade 87
- Válvula de Luz 87
- Velocidade da Roda de Cores 87

H

- HDMI 9

L

- Legendas Ocultas 49
- Ligação do Projector ao Computador 11
 - Cabo de alimentação 11, 12, 13, 15, 16, 17, 18, 19, 20, 21
 - Cabo de HDMI 18, 19, 21
 - Cabo de sinal de vídeo composto 16
 - Cabo RS232 13
 - Cabo S-Vídeo 15
 - Cabo USB para USB 11
 - Cabo VGA para VGA 11, 12
 - Cabo VGA para YPbPr 17
- Ligação a um Computador com um cabo RS232 13
- Ligação com um Cabo de HDMI 18
- Ligação com um Cabo de sinal Componente 17
- Ligação com um cabo de sinal composto 16

- Ligação com um Cabo S-Vídeo 15

- Ligar/Desligar o Projector
 - Desligar o Projector 22
 - Ligar o Projector 22

- Limite Tempo do Menu 45

N

- números de telefone 92

O

- OSD (Informação Apresentada no Ecrã) 34
 - Ajustamento Automático 36
 - Configurar 41
 - Ecrã (no modo de Vídeo) 40
 - Ecrã (no Modo PC) 38
 - Imagem (no Modo PC) 36
 - Imagem (no Modo Vídeo) 37
 - Lâmpada 41
 - Menu Principal 34
 - Outros 44
 - Seleccionar Entrada 35

P

- Painel de Controlo 27
- Portas de Ligação
 - Conector de entrada de áudio 9
 - Conector de entrada VGA-A (D-sub) 9
 - Conector de entrada VGA-B (D-sub) 9

- Conector de saída de áudio 9
- Conector de vídeo composto 9
- Conector do cabo de alimentação 9
- Conector remoto USB 9
- Conector RS232 9
- Conector S-Vídeo 9
- Ranhura de cabo de segurança 9
- Saída VGA-A (monitor loop-through) 9

- Posição do Menu 45
- Poupança de Energia 46
- Predefinições de Fábrica 50

R

- Repor 45
- Resolução de problemas 79
 - Contactar a Dell 79
- RJ45 9

S

- Senha 47
- Substituição da lâmpada 85

T

- Teste Padrão 50
- Transformador CC 9
- Transparência do Menu 45

U

- Unidade Principal 7
 - Anel de focagem 7
 - Botão de elevação 7
 - Botão de zoom 7
 - Lente 7
 - Painel de controlo 7
 - Receptor IV (Infravermelhos) 7

V

- Volume 46